

GEBRUIKSAANWIJZING

DVT-1922

Voor informatie en ondersteuning, www.lenco.eu

AAN DE KLANT:

Dankuwel voor de aanschaf van deze LCD-TV. Controleer, als u de doos de eerste keer openmaakt, dat alle accessoires aanwezig zijn. Lees, voor u de onderdelen en voeding aansluit, eerst zorgvuldig de gebruiksaanwijzing. Bewaar deze instructies in de buurt van uw LCD-TV.

Inhoud

TV

Veiligheidsvoorschriften

Accessoires

De afstandsbediening

Functies van de afstandsbediening

Overzicht van het LCD-TV paneel

Aansluiten op externe apparatuur

Standaard aanpassingen van de OSD (beeldschermweergave)

Teletekst bediening

DVD

Standaard bediening

Ondersteund DVD formaat

Gebruiksaanwijzingen voor DVD-functies

Afspelen van MP3/JPEG

Functies Instellen

Probleem Oplossen

Onderhoud

Specificaties

1. Veiligheidsvoorschriften

Let op:

WAARSCHUWING

GEVAAR VAN ELEKTRISCHE SCHOK

MAAK NIET OPEN

VOORZICHTIG:

MAAK DE BEHUIZING (EN ACHTERZIJDE) NIET OPEN OM GEVAAR VAN ELEKTRISCHE SCHOK TE VOORKOMEN. LAAT ONDERHOUD DOEN DOOR ERKEND ONDERHOUDSPERSONEEL.

WAARSCHUWING:

STEL DIT PRODUCT NIET BLOOT AAN REGEN EN VOCHTIGHEID OM GEVAAR VAN ELEKTRISCHE SCHOK TE VOORKOMEN.

Het bliksemsymbool met pijl in de driehoek is bedoeld om de gebruiker attent te maken op de aanwezigheid van gevaarlijke, niet-geïsoleerde voltages binnen in het apparaat. De voltages zijn van voldoende grootte om een risico van elektrische schok te geven.

Het uitroepteken in de driehoek is bedoeld om de gebruiker attent te maken op de aanwezigheid van belangrijke gebruiks- of onderhoudsinstructies in de documentatie die met het product meekomt.

DO's & DON'Ts

WEL DOEN

- Sluit dit product alleen aan op een stopcontact met een zelfde voltage en frequentie als aangegeven op het etiket op de achterzijde van het product.
- Als het product beschadigd is (incl. snoer of stekker), breng het dan naar erkend onderhoudspersoneel om het na te laten kijken en eventueel te laten repareren.
- Zet het apparaat uit en haal de stekker uit het stopcontact voor u het schoonmaakt of wegruimt.
- Zorg ervoor dat dit apparaat niet nat wordt en dat er geen spetters op vallen.
- Gebruik alleen de netadapter die met het apparaat meegeleverd is, of een vervanging die aanbevolen is door een erkend technicien.

NIET DOEN

- Plaats geen open vlammen, zoals brandende kaarsen op- of in de buurt van het apparaat.
- Plaats geen voorwerpen die gevuld zijn met vloeistoffen, zoals vazen, op- of in de buurt van het apparaat.
- Zet dit product niet boven op andere elektrische apparatuur, of op ongelijke ondergronden.
- Gebruik en ruim dit apparaat niet weg op plekken waar het onderhevig kan zijn aan direct zonlicht, hitte, overmatige stoffigheid of trillingen.
- Bedien dit apparaat niet met natte handen.
- Maak dit apparaat niet schoon met water of andere vloeistoffen.
- Voorkom blokkeren en bedekken van gaten en openingen van dit apparaat.
- Duw geen vreemde voorwerpen in de gaten en openingen van dit apparaat.
- Het scherm kan gemakkelijk bekrast raken. Raak het scherm niet aan met uw handen of met harde voorwerpen.

- Trek niet aan het snoer als u de stekker uit het stopcontact haalt. Zet de schakelaar uit en trek aan de stekker, niet aan de kabel.
- Probeer niet zelf dit apparaat open te maken. Er zijn geen onderdelen binnen in de behuizing die de gebruiker zelf hoeft te onderhouden.

VEILIGHEIDSVOORSCHRIFTEN

- Lees alle waarschuwingen en voorschriften vóór u dit product gaat gebruiken.
- Dit product is niet bedoeld om door kleine kinderen gebruikt te worden; toezicht is nodig.
- Dit product is alleen bestemd voor huishoudelijk gebruik; niet voor commercieel of industrieel gebruik.
- Stel het apparaat niet bloot aan druppels of spetters.
- Plaats geen bronnen van open vlammen, zoals brandende kaarsen, boven op het apparaat.
- Houd genoeg ruimte vrij rondom het apparaat, voor een goede ventilatie.
- Waarborg een goede ventilatie, en zorg ervoor dat de ventilatieopeningen niet bedekt worden door kranten, tafelkleden, gordijnen, enz.
- Zorg ervoor dat de LCD-TV stabiel staat. Schade die veroorzaakt wordt doordat het apparaat niet stabiel staat, of doordat waarschuwingen in deze gebruiksaanwijzing niet gevolgd zijn, wordt niet gedekt door de garantie.

2. Accessoires

Controleer de accessoires

TV accessoires

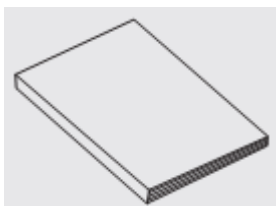

Gebruiksaanwijzing



Afstandsbediening/batterijen

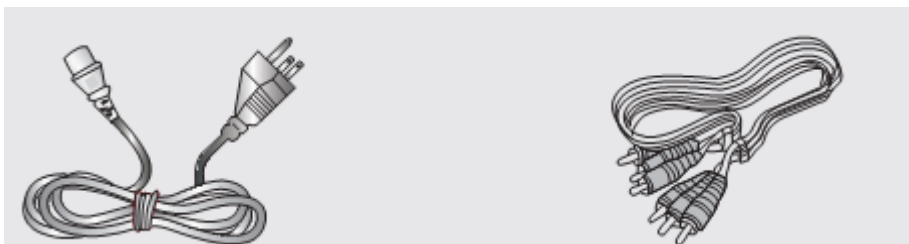

Stroomsnoer

AV-kabel

3. Afstandsbediening Handleiding

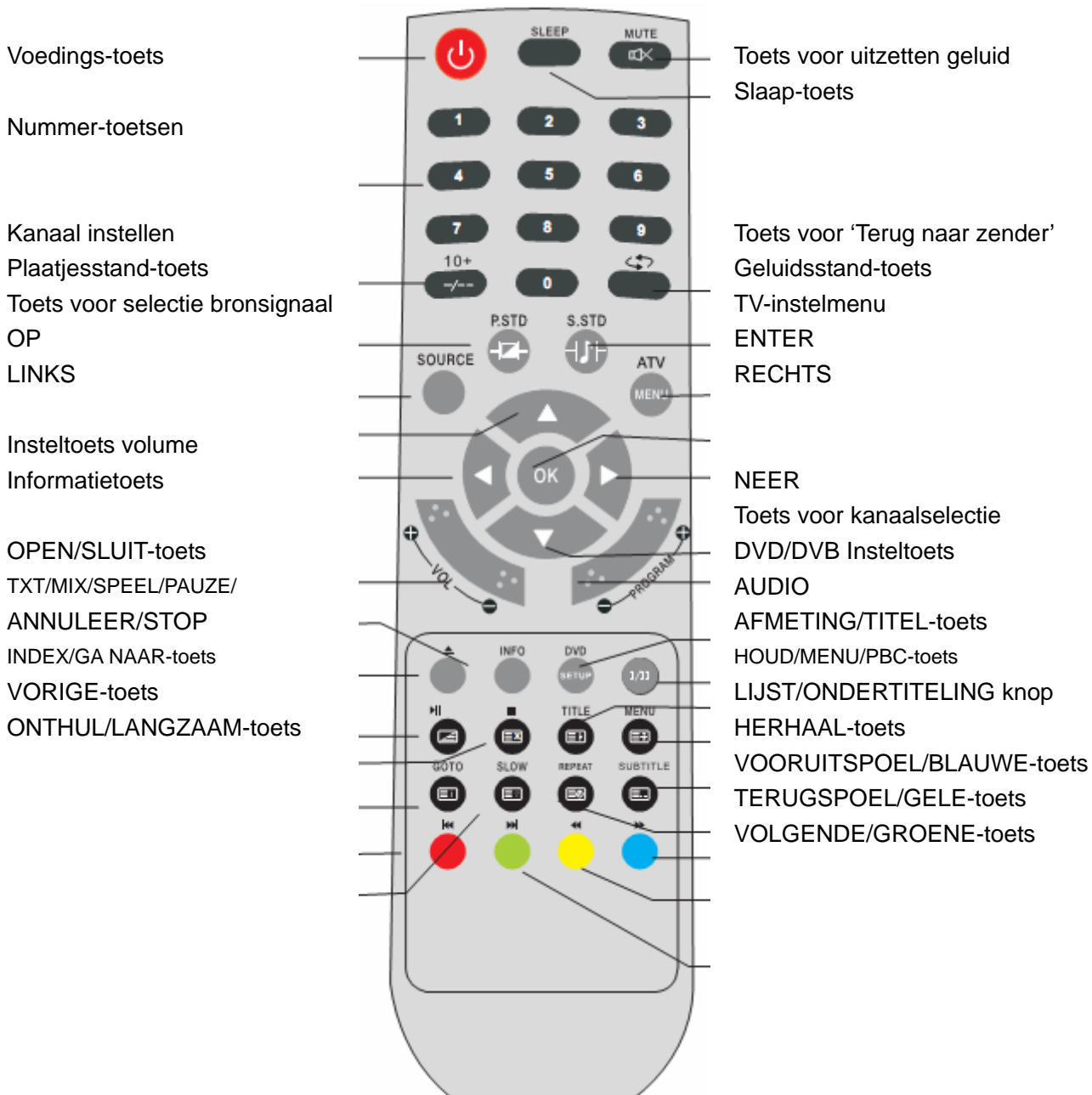

- Helder zonlicht en bliksem kunnen fouten in de werking van de afstandsbediening veroorzaken.

4. Functies van de afstandsbediening

VOEDING: Aan/uit-toets; druk er één keer op om de TV aan te zetten, en nogmaals om de TV weer uit te zetten.

SLEEP: Slaap-toets, om de tijd in te stellen wanneer de TV automatisch uitschakelt.

MUTE: Geluid Aan/Uit-toets, druk er één keer op om het geluid uit te zetten, en nogmaals om het geluid weer aan te zetten.

0,1-9:toets voor selectie van de TV-zender.

-/--: toets voor selectie van het bereik van TV-zenders. Selecteer een TV-zender door 1, 2 of 3 cijfers in te voeren. Als u met de nummertoeetsen op de afstandsbediening een andere TV-zender wilt selecteren, druk dan eerst op deze toets om het aantal cijfers te selecteren en druk vervolgens het zendernummer in.

 : ga terug naar de vorige zender die u bekeek.

SOURCE: toets voor selectie van bronsignaal (TV/AV/SVIDEO/DVD/SCART/HDMI/PC).

P.STD: P.STD knop, stel de plaatjesstand in bij de TV/AV/SVIDEO/DVD/SCART/HDMI invoerstand.

S.STD: S.STD knop, stel de geluidsstand in.

MENU: OSD-menutoets om het instelmenu voor de TV te openen.

(Op/Neer): Op/Neer-toetsen voor het OSD-menu. Voor het wijzigen van menu-items en het verhogen of verlagen van het zendernummer.

Links/Rechts): Links/Rechts-toetsen voor het OSD-menu. Voor het selecteren van OSD-menu-items en het verhogen of verlagen van het volume.

VOL+/-: Insteltoets voor het volume, om het volume te verhogen of verlagen.

Program+/-: Toets voor zenderselectie, om het zendernummer te verhogen of te verlagen.

 : Druk op de OPEN/SLUIT-toets als het apparaat aan staat; de disk wordt eruit geduwd. Plaats de disk op de lade met de zijde met gegevens naar u toe gericht. Druk nogmaals op de OPEN/SLUIT-toets om de disklade te sluiten; de disk begint automatisch te spelen (maar niet voor JPEG-disks).

 : Als u bij het spelen van een DVD, SVCD, VCD, CD-disk één keer op STOP drukt, onthoudt het apparaat waar u gestopt bent. Druk op SPEEL/PAUZE om door te gaan met spelen. Bij twee keer op STOP drukken, stopt het afspelen en het geheugen wordt gewist.

 : Druk op  om versneld vooruit te spoelen.



 : Druk op  om versneld terug te spoelen.

 : Druk bij het spelen van een DVD-disk op VOLGENDE om het volgende hoofdstuk te spelen. Druk bij het spelen van een SVCD/CD-disk op VOLGENDE om het volgende spoor/nummer te spelen.

 : Druk bij het spelen van een DVD-disk op VORIGE om het vorige hoofdstuk te spelen. Druk bij het spelen van een SVCD/VCD/CD-disk op VORIGE om het vorige spoor/nummer te spelen.

SLOW: Druk bij het spelen van SVCD/VCD/DVD-disks op SLOW om vertraagd af te spelen. Druk op SPEEL/PAUZE om weer op normale snelheid af te gaan spelen.

TITLE: Druk bij het spelen van een DVD-disk op TITLE om terug te gaan naar de titelpagina.

GOTO: Druk op de GOTO-toets. Druk nogmaals op GOTO,  of  om Normale ("Normal"), Random of Geprogrammeerde ("Program") speelwijze te selecteren en druk op ENTER. Als u op GOTO drukt wijzigt de speelwijze van: normaal-> random-> geprogrammeerd-> normaal. Met de programmeerfunctie kunt u de afspeelvolgorde naar wens instellen.

Let op:

Bij MMN worden 3-cijferige getallen voor mappen en 4-cijferige getallen voor bestanden ondersteund.

Voor het programmeren van sporen/nummers worden 2-cijferige getallen ondersteund. Gebruik de nummertoetsen om op het opgelichte item uw gewenste Spoor/Nummer, Titel- of Hoofdstuknummer in te voeren en druk op ENTER of de richtingtoetsen ter bevestiging. U kunt ook ►, ◀, ▲ of ▼ gebruiken om een willekeurige invoerpositie te selecteren. U kunt alle geprogrammeerde items wissen door op het "clear all"-veld op ENTER te drukken, of het geprogrammeerd afspele starten door op het "Play"-veld op ENTER te drukken. U kunt ook geprogrammeerde items wissen door nogmaals op ENTER te drukken.

REPEAT: Druk erop om een titel, hoofdstuk, spoor/nummer of hele disk te herhalen. Druk bij het spelen van een DVD-disk de REPEAT-toets meerdere malen in; de herhaalstanden worden in volgorde op het TV-scherm getoond: herhaal hoofdstuk, herhaal alle, herhalen uitzetten. Bij het spelen van een VCD/CD-disk is de volgorde: herhaal spoor/nummer, herhaal alle, herhalen uitzetten. Bij het spelen van een MP3-disk is de volgorde: herhaal enkel nummer, herhaal map, herhaal bestand, herhalen uitzetten.

SUBTITLE(voor DVD- en Super VCD disks)

- Druk één keer op SUBTITLE om de huidige ondertiteling te tonen.
- Druk er nogmaals op de verschillende ondertitels in volgorde af te wisselen.

Let op: Druk voor DVD's of Super VCD's met meerdere talen op SUBTITLE om de gewenste ondertitelingstaal te selecteren

SETUP: Druk erop om het Instelmenu te openen.

I/II : Druk op L/R om een verschillend audiokanaal te kiezen.

INFO: Druk erop om informatie te tonen.

5. Overzicht van het LCD-TV paneel

TV Paneel

1. Aan/Uit-toets
2. Externe signaal invoer selecteren
3. Hoofdmenu tonen en bevestigen
4. Zender selecteren
5. Volume aanpassen
6. SPEEL/PAUZE
7. OPEN/SLUIT-toets

Plaats een DVD met het etiket naar achteren gericht.

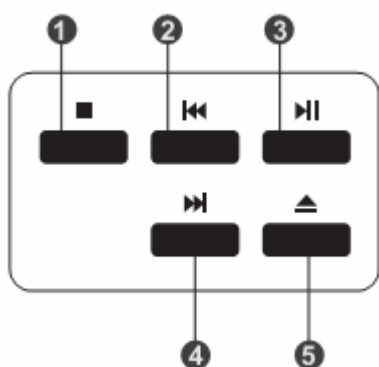

1. STOP-toets
2. VORIGE-toets
3. SPEEL/PAUZE
4. VOLGENDE-toets
5. OPEN/SLUIT-toets

TV Aansluitingen

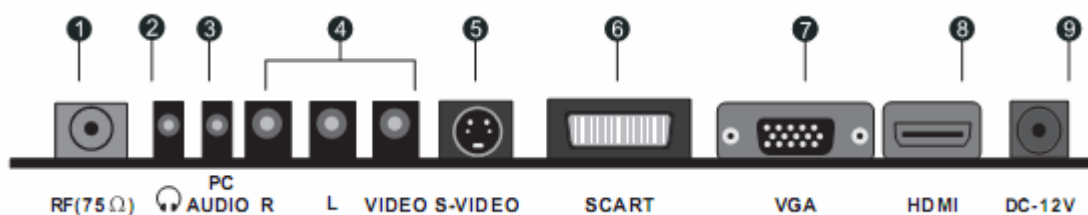

1. Antenne aansluiting (75 Ohm VHF/UHF).
2. Hoofdtelefoon uitgang.
3. PC audio ingang
4. AV ingang.
5. S-VIDEO ingang.
6. SCART ingang, geschikt voor Europese markt
7. VGA ingang.
8. HDMI ingang.
9. Gelijkstroom 12V 5A voedingsaansluiting.

6. Aansluiten op externe apparatuur

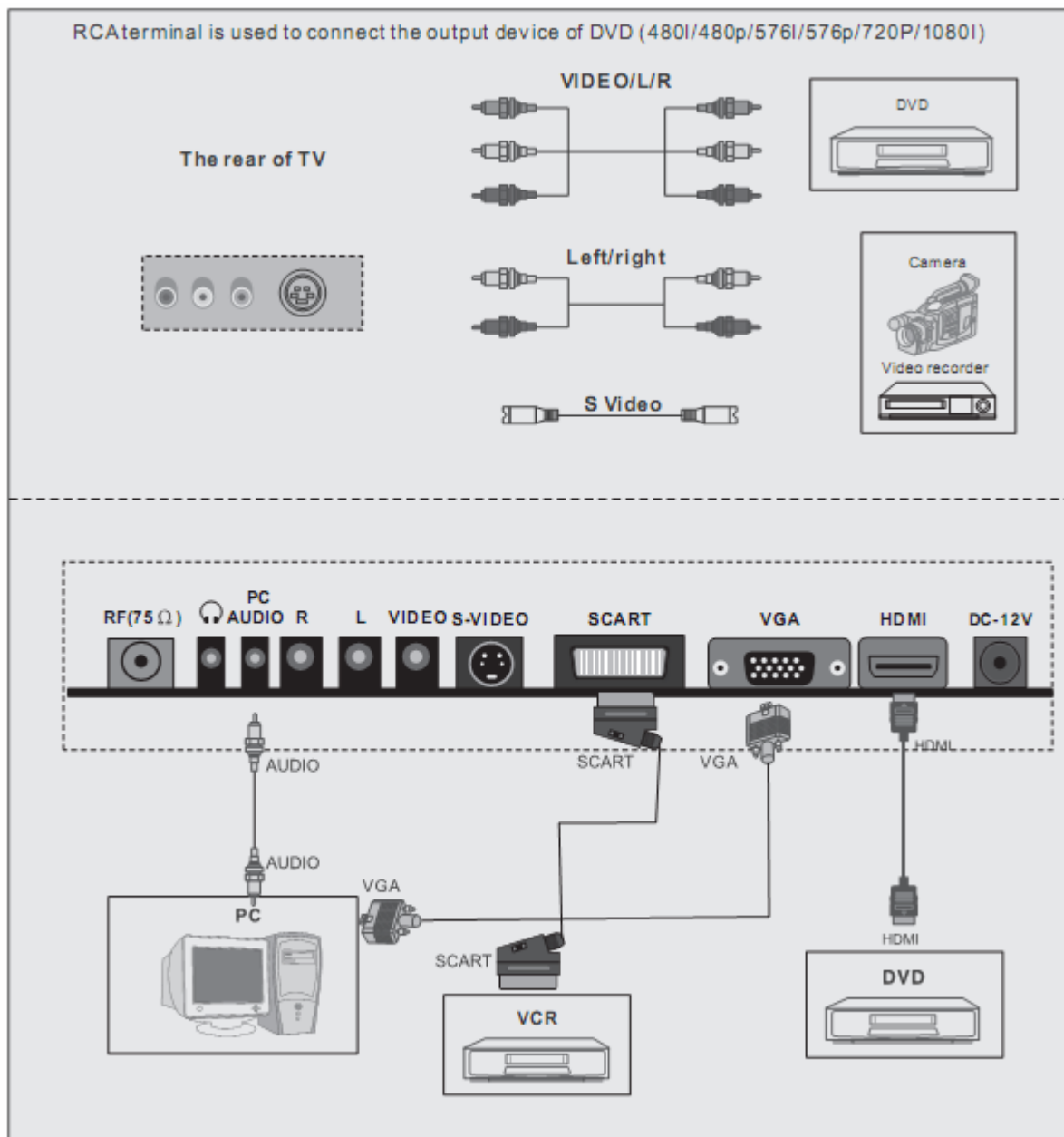

Let op:

1. VIDEO-L-R/S-Video gebruikt een normale Audio in.
2. VIDEO-L-R van de DVD correspondeert met de VIDEO-L-R van de LCD-TV.
3. Scart naar Scart van een VCR
4. PC naar VGA OK
5. VIDEO-L-R van een DVD

1. Standaard aanpassingen van de OSD (beeldschermweergave)

Afbeelding

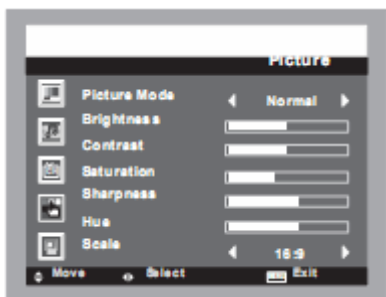

1. Druk op de "MENU" knop om het OSD menu te bereiken. Druk dan op de "▲/▼" knop om het "Afbeelding" menu te selecteren.
2. Druk op de "◀▶" knop om bij het "Afbeelding" menu te komen. Druk dan op de "▲/▼" knop om de "Afbeelding Mode" te selecteren en druk op de "◀▶" knop om de afbeelding mode zoals Normaal/Zacht/Levendig/Gebruiker te selecteren..
3. Druk op de "▲/▼" knop om "Helderheid" te selecteren en druk op de "◀▶" knop om bij het helderheid aanpassingsmenu komen om de helderheid aan te passen.
4. Druk op de "▲/▼" knop om "Contrast" te selecteren en druk op de "◀▶" knop om bij het contrast aanpassingsmenu te komen om het contrast aan te passen.
5. Druk op de "▲/▼" knop om "Verzadiging" te selecteren en druk op de "◀▶" knop om bij het verzadiging aanpassingsmenu te komen om de verzadiging aan te passen.
6. Druk op de "▲/▼" knop om "Scherpte" te selecteren en druk op de "◀▶" knop om bij het scherppte aanpassingsmenu te komen om de scherppte aan te passen.
7. Druk op de "▲/▼" knop om "Nuance" te selecteren en druk dan op de "◀▶" knop om bij het nuance aanpassingsmenu te komen om de nuance aan te passen.
8. Druk op de "▲/▼" knop om "Schaal" te selecteren en druk op de "◀▶" knop om de schaal mode zoals 16:9/4:3/ZOOM1/ZOOM2 te selecteren.
9. Druk op de "Menu" knop om terug te keren naar het bovenste menu.

Geluid

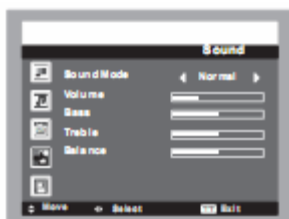

1. Druk op de "Menu" knop om bij het OSD menu te komen. Druk dan op de "▲/▼" knop om het "Geluid" menu te selecteren.
2. Druk op de "◀▶" knop om bij het "Geluid" menu te komen. Druk dan op de "▲/▼" knop om "Geluid Mode" te selecteren en druk op de "◀▶" knop om de geluid mode zoals Normaal/Nieuws/Film/Gebruiker te selecteren.
3. Druk op de "▲/▼" knop om "Volume" te selecteren en druk op de "◀▶" knop om bij het Volume aanpassingsmenu te komen en het volume aan te passen.
4. Druk op de "▲/▼" knop om "Bass" te selecteren en druk op de "◀▶" knop om bij het bas aanpassingsmenu te komen om de bass aan te passen.
5. Druk op de "▲/▼" knop om "Treble" te selecteren en druk op de "◀▶" knop om bij het treble

aanpassingsmenu te komen om de treble aan te passen.

6. Druk op de "▲/▼" knop om "Balans" te selecteren en druk op de "◀▶" knop om bij het balans aanpassingsmenu te komen om de balans aan te passen.

7. Druk op de "Menu" knop om terug te gaan naar het bovenste menu.

Zender

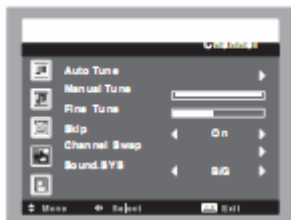

1. Druk op de "MENU" knop om bij het OSD menu te komen. Druk dan op de "▲/▼" knop om het "Zender" menu.

2. Druk op de "◀▶" knop om bij het "Zender" menu te komen. Druk dan op de "▲/▼" knop om "Auto Afstemmen" te selecteren en druk op de "◀▶" knop om bij het Auto Afstemmen aanpassingsmenu te komen om het automatisch zoeken en onthouden in de programmalijs aan te passen.

3. Druk op de ▲/▼ knop om Handmatig Afstemmen te selecteren en druk op de ◀▶ knop om bij het Automatisch Afstemmen aanpassingsmenu te komen.

Om een Zender item te accentueren, druk op de Accentueer Zender item, druk op de ◀▶ knop om van zender te wisselen, druk op de / knop om het zoek item te accentueren, druk op de ◀▶ knop om het zender zoeken te starten. Als uw gewenste zender verschijnt, druk dan op de / knop om het item opslaan te accentueren en druk op de ◀▶ knop ter bevestiging. Druk op de menu knop om op te slaan en af te sluiten.

5. Druk op de "▲/▼" knop om "Overslaan" te selecteren en druk op de "◀▶" knop om overslaan Aan/Uit te selecteren..

6. Druk op de "▲/▼" knop om "Zender Wisselen" te selecteren en druk op de "◀▶" knop om bij de Zender wisselen instelling te komen..

Druk op de "▲/▼" knop om "Zender 1" te selecteren en druk op "◀▶" om de Zender te selecteren die u wilt aanpassen. Druk op de "▲/▼" knop om "Zender 2" te selecteren en druk op "◀▶" om bij het zender nummer te komen. Druk dan op de "▲/▼" knop om "Wisselen" te selecteren en druk op "◀▶" om te wisselen.

7. Druk op de "▲/▼" knop om "Geluid.SYS" te selecteren en druk op de "◀▶" knop om het geluidssysteem zoals BG/I/DK/L/LL te selecteren.

8. Druk op de "Menu" knop om terug te gaan naar het bovenste menu.

FUNCTIE

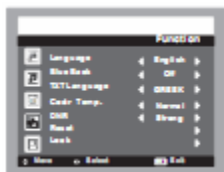

1. Druk op de "MENU" knop om bij het OSD menu te komen, druk dan op de "▲/▼" knop om het "Functie" menu te selecteren.
2. Druk op de "◀▶" knop om bij het "Functie" menu te komen. Druk dan op de "▲/▼" knop om "Taal" te selecteren en druk op de "◀▶" knop om de OSD taal zoals ENGELS/DUIITS/SPAANS/FRANS/NEDERLANDS te selecteren.
3. Druk op de "▲/▼" knop om "Blauw Achtergrond" ("Blue Back") te selecteren en druk op de "◀▶" knop om blauwe achtergrond Aan/Uit te selecteren.
4. Druk op de "▲/▼" knop om "TXT Taal" te selecteren en druk op de "◀▶" knop om de Teletekst taal zoals West/Oost/Russisch/Arabisch/Farsi te selecteren.
5. Druk op de "▲/▼" knop om "Kleur Temp" te selecteren en druk op de "◀▶" knop om bij het Kleur Temp menu te komen en druk dan op de "▲/▼" knop om "Kleur Temp" te selecteren en druk op de "◀▶" knop om de kleur temperatuur zoals Normaal/Warm/Koel/Gebruiker te selecteren.
Druk op de "▲/▼" knop om "Gebruiker-R" te selecteren en druk op de "◀▶" knop om bij het Gebruiker-R aanpassingsmenu te komen om R aan te passen.
Druk op de "▲/▼" knop om "Gebruiker-G" te selecteren en druk op de "◀▶" knop om bij het Gebruiker-G aanpassingsmenu te komen om G aan te passen.
Druk op de "▲/▼" knop om "Gebruiker-B" te selecteren en druk op de "◀▶" knop om bij het Gebruiker-B aanpassingsmenu te komen om B aan te passen.



6. Druk op de "▲/▼" knop om "DNR" te selecteren en druk op de "◀▶" knop om de dynamische geluidsreductie mode zoals Normaal/Zwak/Sterk te selecteren.
7. Druk op de "▲/▼" knop om "Reset" te selecteren en druk op de "◀▶" knop om terug te zetten naar de fabrieksstandaard.
8. Druk op de "Menu" knop om terug te gaan naar het bovenste menu.
9. Druk op de "▲/▼" knop om "Slot" te selecteren en druk op de "◀▶" knop om (WACHTWOORD:0000) bij de slot instelling te komen.

PASSWORD----

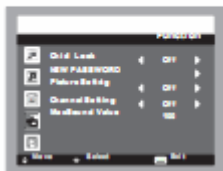

10. Druk op de "▲/▼" knop om "Kinderslot" te selecteren en druk op de "◀▶" knop om het Kinderslot Aan/Uit te zetten.
11. Druk op de "▲/▼" knop om "NIEUW WACHTWOORD" te selecteren en druk op de "◀▶" knop om bij de instellingen voor nieuwe wachtwoord te komen.
12. Druk op de "▲/▼" knop om "Afbeelding Instelling" te selecteren en druk op de "◀▶" knop om de afbeelding instelling aan/uit te zetten.
13. Druk op de "▲/▼" knop om "Zender Instelling" te selecteren en druk op de "◀▶" knop om de zender instelling aan/uit te zetten.

14. Druk op de "▲/▼" knop om "Max Geluid Waarde" te selecteren en druk op de "◀▶" knop om bij het max geluid waarde aanpassingsmenu te komen om de max geluid waarde aan te passen.

PC(Wanneer het signaal bron VGA is)

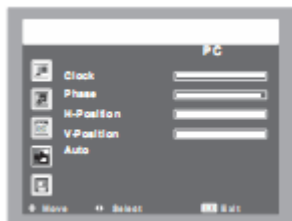

1. Druk op de "MENU" knop om bij het OSD menu te komen. Druk dan op de " ▲/▼ " knop om het "PC Menu" te selecteren.
2. Druk op de " ◀/▶ " knop om bij het "PC" menu te komen. Druk dan op de " ▲/▼ " knop om "Klok" te selecteren en druk op de " ◀/▶ " knop om bij het klok aanpassingsmenu te komen om de klok aan te passen.
3. Druk op de " ▲/▼ " knop om "Fase" te selecteren en druk op de " ◀/▶ " knop om bij het Fase aanpassingsmenu te komen om de fase aan te passen.
4. Druk op de " ▲/▼ " knop om "H-Positie" te selecteren en druk op de " ◀/▶ " knop om bij het H-Positie aanpassingsmenu te komen om de horizontale positie aan te passen.
5. Druk op de " ▲/▼ " knop om de "V-Positie" te selecteren en druk op de " ◀/▶ " knop om bij het V-Positie aanpassingsmenu te komen om de verticale positie aan te passen.
6. Druk op de " ▲/▼ " knop om "Auto" te selecteren en druk op de " ◀/▶ " knop om automatisch aan te passen.
7. Druk op de "Menu" knop om terug te keren naar het bovenste menu.

BRON



1. Press "SOURCE" button to enter the signal source menu.
2. Press " ▲/▼ " button to select signal source.
3. Press " ◀/▶ " button to sure
4. Press "SOURCE" button to exit signal source menu.

8. Teletekst werking

TXT/MIX: Druk op TXT/MIX om bij de teletekst status te komen en de teletekst pagina weer te geven als u het beeld en de teletekst pagina tegelijkertijd wilt tonen. Druk nogmaals op de knop als u de teletekst status wilt verlaten. Druk nogmaals op deze knop wanneer de teletekst pagina wordt getoond op het scherm. U kunt de relevante functie selecteren door gebruik van de afstandsbediening.

SUBPAGINA: dit is een subpagina van een teletekst pagina d.w.z. subcode pagina. Wanneer u hierop drukt zal het scherm de voorwaarde van een subpagina code invoer weergeven. Als er geen subpagina is, zal er niets weergegeven worden. In de meeste gevallen is er geen subpagina.

HOLD: Druk hier eenmaal op om de weergave van het beeld vast te houden en druk hier nogmaals op om het vasthouden van de pagina te verlaten.

ANNULEREN: geeft niet de inhoud van de pagina weer maar alleen het zenderbeeld. Druk het nogmaals in om de inhoud van de pagina weer te geven. Of de knop op de afstandsbediening die gebruikt kan worden om de inhoud van de vorige of volgende pagina weer te geven. De numerieke knoppen op de afstandsbediening kunnen gebruikt worden om bij een bepaalde pagina te komen. Druk op de rood groen geel cyaan knop op de afstandsbediening, zodoende zal de pagina van de relevante kleur aan de onderkant van de pagina, weergegeven worden.

GROOTTE: Druk hier eenmaal op om de inhoud van het bovenste gedeelte van de pagina te vergroten, en druk nogmaals op deze knop om het onderste gedeelte van de pagina te vergroten en druk een derde maal om de normale weergave van alle inhoud van de pagina te hervatten.

ONTHUL: Druk hier eenmaal op om verborgen tekst weer te geven. Druk er nogmaals op om de tekst weer te verbergen..

INDEX: druk hier eenmaal op om de index voor alle teletekst pagina's weer te geven.

SNELLE TEKST (Voor mogelijke toekomstige referentie) : De **ROOD**, **GROEN**, **GEEL** en **CYAAN** knoppen worden gebruikt voor snele toegang tot kleur gecodeerde pagina's uitgezonden door **SNELLE TEKST** uitzending.

Bijvoorbeeld: **ROOD** selecteert **STADINFORMATIE**, **CYAAN** selecteert **REISINFORMATIE**, **GROEN** selecteert **WEERINFORMATIE**, **GEEL** selecteert **TV PROGRAMMERING**.



Bediening van de DVD

Standaard bediening

1. De DVD-functie AAN en UIT zetten

- Zet de LCD-TV aan en druk herhaaldelijk op de SOURCE-toets om de DVD-stand te selecteren.

2. Een disk erin plaatsen

- Plaats een disk in de diskingang (de zijde met gegevens moet gericht zijn naar de voorkant van het apparaat). De speler gaat automatisch de disk spelen. Het scherm geeft eerst een "CLOSE" melding, en vervolgens een "READ" melding. Na het lezen van de diskinhoud schakelt de speler automatisch naar de speelstand. Als de disk al in de speler zit wordt de inhoud automatisch gelezen.

LET OP: - voor sommige disks moet u, na het lezen van de diskinhoud, op **▶||** drukken, of een selectie in het diskmenu maken, om de disk te starten.

- Controleer alstublieft bij het erin plaatsen van de disk dat de zijde met gegevens naar u toegericht is. Het DVD-mechanisme kan beschadigd raken als de disk er fout in geplaatst wordt.

3. De DVD afspelen

- Het diskmenu toont de inhoud die u kunt selecteren. Tijdens het spelen van de disk kunt u de **▶||** toets gebruiken om te wisselen tussen Speel- en Pauzestand. Dit apparaat ondersteunt ook afspelen via het Menu, via Titels, in Volgorde of volgens een Programmering.

4. Afspelen via het Menu (voor DVD/ super VCD en VCD 2.0 disks)

- Druk op de MENU/FAV-toets

Voor DVD-disks wordt het DVD Diskmenu (hoofdmenu) getoond.

Voor Super VCD & VCD2.0 disks wordt het Super VCD, VCD2.0 Diskmenu getoond (PBC: [UIT/OFF]).

(Druk op de D.MENU-toets om de PBC-status te bekijken).

* Bij het afspelen van Super VCD & VCD2.0 disks staat PBC standaard AAN/ON.

- Gebruik voor DVD-disks de navigatietoetsen om de opgelichte inhoud te selecteren en af te spelen. Gebruik voor Super VCD & VCD2.0 disks de nummertoeetsen om uw favoriete inhoud direct af te spelen.

- Druk op ENTER of de **▶||** toets om vanaf de opgelichte inhoud te gaan spelen.

- Tijdens het spelen van de disk terug gaan naar het Hoofdmenu:

* Druk voor DVD-disks op de MENU/FAV-toets om het Diskmenu te tonen.

* Druk voor Super VCD & VCD2.0 disks, als PBC AAN staat, op D.MENU om het Diskmenu te tonen.

- STOP

* Druk één keer op de **■** toets om te stoppen. Druk op **▶||** om door te gaan waar u gestopt was.

* Druk twee keer op **■** om te stoppen. Druk nu op **▶||** om te gaan spelen vanaf het begin.

Druk ter bescherming van de disk eerst op **■** en dan op de EJECT-toets om de disk eruit te halen. Houd de disk, als hij eruit 'geworpen' wordt, voorzichtig bij de randen beet en verwijder hem in de richting van het uitwerpen, om krassen te voorkomen.

* Haal de disk eruit als u de DVD-functie langere tijd niet gebruikt (in standby-stand, of bij het gebruik van andere standen), om de DVD-lader en de disk te beschermen.

5. Titel afspelen (alleen voor DVD-disks)

- Druk op de TITLE-toets; het scherm toont een "TITLE" melding.

- Druk op de navigatie- of nummertoeetsen om de gewenste titel te selecteren.

- Het afspelen start bij het eerste hoofdstuk van de geselecteerde titel.

Ondersteunde Diskformaten

Dit apparaat kan de volgende type disks afspelen.

Disktype	Diskafmeting (Diameter)	Opnametijd	Opname inhoud	Opmerkingen
DVD	12cm	Enkelzijdig: Ongeveer 120min.	DVD formaat: Gecomprimeerde digitale audio en video	SVCD inbegrepen
		Dubbelzijdig: Ongeveer 240min.		
Super VCD	12cm	Ongeveer 45min.	MPEG2 Gecomprimeerde digitale audio en video	
VCD	12cm	Ongeveer 74min.	MPEG1 Gecomprimeerde digitale audio en video	Inbegrepen: VCD2.0/VCD1.1 VCD1.0/DV CD
CD	12cm	Ongeveer 74min.	CD-DA: Digitale audio	
HD-CD	12cm	Ongeveer 74min.	HD-DA: Digitale audio	
MP3/JPEG	12cm	Ongeveer 600min.	Digitale audio	

Let op: Afspelen van DVD-R, CD-R en CD-RW wordt ook ondersteund.



WAARSCHUWING! PLAATS GEEN 8CM DISKS ERIN; ZE BLIJVEN VASTZITTEN.

Regiocode 2

DVD-films worden wereldwijd in verschillende regio's op verschillende tijdstippen vrijgegeven. Alle spelers hebben daarom een regiocode en disks kunnen ook een regiocode hebben. Als u een disk met een andere regiocode in uw speler laadt, verschijnt een melding betreffende de regiocode op het scherm. De disk wordt niet afgespeeld en u moet hem verwijderen.

De regiocode voor deze speler is 2 (zie de symbolen hieronder).



Gebruiksaanwijzing voor DVD-functies

1. Afspelen (voor DVD/ Super VCD/ VCD/ CD/ CD-G/HD-CD en Mp3/ JPEG disks)

- Druk voor DVD-disks in het hoofd- of titelmenu op **▶▶** . Tijdens het spelen van een DVD kunt u uw favoriete titel direct selecteren door op de TITLE-toets te drukken.
 - Tijdens het spelen van Super VCD & VCD disks kunt u direct uw favoriete nummers afspelen via de nummertoeetsen.
 - Tijdens het spelen van CD, CD-G & HD-CD disks kunt u direct uw favoriete nummers afspelen via de nummertoeetsen.
 - Bij MP3 / JPEG disks kunt u vanaf het inhoudmenu met de nummertoeetsen uw favoriete nummers afspelen.
 - Deze functie werkt niet als het ingevoerde nummer ongeldig is.
- LET OP: Gebruik voor nummer 1-10 direct de nummertoeetsen. Druk voor nummers boven de 10 eerst op de - / -- toets (dus druk voor nummer 15 eerst op - / -- en dan op 5)

2. Vorige/Volgende (voor DVD/ Super VCD/ VCD/ CD/ CD-G/HD-CD en Mp3/ JPEG disks)

- Tijdens het spelen van de disk:
 - * Druk op **◀** om de vorige Titel / Hoofdstuk / Nummer te spelen.
 - * Druk op **▶** om de volgende Titel / Hoofdstuk / Nummer te spelen.
- Voor Super VCD & VCD disks, als PBC UIT staat:
 - * Als het huidige nummer het eerste nummer is, stopt het afspelen als u op **◀** drukt.
 - * Als het huidige nummer het laatste nummer is, stopt het afspelen als u op **▶** drukt.
- Voor DVD disks kunnen deze functies variëren, door een afwijkende DVD diskstructuur.

3. Vooruit-/Terugspoelen (voor DVD/ Super VCD/ VCD/ CD/ CD-G/HD-CD en Mp3/ JPEG disks)

- Tijdens het afspelen van de disk kunt u de vooruit- en terugspoelfunctie gebruiken.
- Er zijn 4 snelheden voor het vooruitspoelen. Druk meerdere malen op **▶▶** om de verschillende snelheden in volgorde af te wisselen:
 - (VOORUITx2 / VOORUITx4 / VOORUITx8 / VOORUITx20 / Spelen).
- * Druk tijdens het terugspoelen op **◀◀** om door te gaan met afspelen op normale snelheid.
- * Bij terugspoelen van CD, HD-CD of MP3 hoort u nog steeds geluid (alleen bij vooruitx2).
- * Als u bij DVD-disks terugspoelt naar de eerste titel/hoofdstuk begint hij vanaf het begin te spelen.
- * Als u bij Super VCD & VCD disks, als PBC AAN staat, terugspoelt naar het eerste nummer, begint de speler vanaf het begin te spelen.

LET OP: Tijdens Vooruit- en Terugspoelen is het geluid uit.

4. Vertraagd afspelen (voor DVD/ Super VCD/ VCD disks)

- Tijdens het afspelen van de disk kunt u de vertragingfunctie gebruiken.
 - * Er zijn 6 snelheden voor vertraagd afspelen. Druk op **◀◀◀** om de verschillende snelheden in volgorde af te wisselen: 1/2, 1/3, 1/4, 1/5, 1/6, 1/7, Spelen).
 - * Druk tijdens het vertraagd afspelen op **▶▶** om door te gaan met afspelen op normale snelheid.
- LET OP: Tijdens het vertraagd afspelen is het geluid uit.

5. Pauze (voor DVD/ Super VCD/ VCD/ CD/ CD-G/HD-CD en Mp3/ JPEG disks)

- Druk voor CD, CD-G, HD-CD en MP3/JPEG disks op **▶▶** om het afspelen tijdelijk te stoppen; druk nogmaals op **▶▶** om weer door te gaan met afspelen.
- Druk voor DVD, Super VCD en VCD disks op **▶▶** om het afspelen tijdelijk te stoppen. Druk op SLOW/STEP om framesgewijs te spelen. Druk op **▶▶** om weer door te gaan met spelen.

6. Herhalen (voor DVD/ Super VCD/ VCD/ CD/ CD-G/HD-CD en Mp3/ JPEG disks)

- Druk één keer op de REPEAT-toets om de huidige herhaalstand te zien.

* Bij het in volgorde afspelen van Super VCD, VCD, CD, CD-G en HD-CD disks, kunt u de herhalingsfunctie gebruiken. Er zijn twee herhaalstanden. Druk op REPEAT om de twee standen af te wisselen: HERHALEN UIT (repeat off) / HERHAAL 1 (repeat 1) / HERHAAL ALLE (repeat all).

* Bij DVD-disks kunt u de herhaalstand instellen. Er zijn twee herhaalstanden; druk op REPEAT om de twee standen in volgorde af te wisselen: HERHALEN UIT (rep off) / HERHAAL HOOFDSTUK (rep chapter) / HERHAAL TITEL (rep title) / HERHAAL ALLE (rep all).

* Bij het spelen van MP3 / JPEG disks kunt u de herhalingsfunctie gebruiken. Er zijn 3 herhaalstanden. Druk op REPEAT om de verschillende standen in volgorde af te wisselen: HERHALEN UIT (repeat off) / HERHAAL 1 (repeat 1) / HERHAAL MAP (repeat dir) / HERHAAL ALLE (repeat all).

7. INFORMATIE (voor DVD/ Super VCD/ VCD/ CD/ CD-G/HD-CD en Mp3/ JPEG disks)

- Druk op de INFO-toets om het menu met de huidige Titel, Hoofdstuk, Tijd en andere informatie op het scherm te tonen.

- Voor DVD-disks (2 pagina's): druk één keer op INFO om de eerste pagina, als hieronder, te zien:

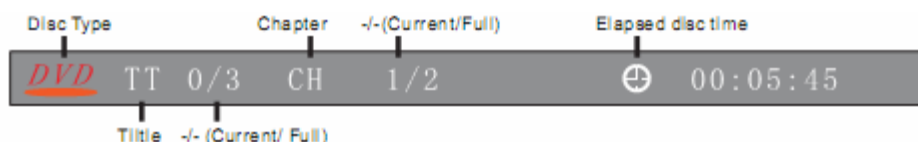

Druk nogmaals op INFO om de tweede pagina, als hieronder, te zien:

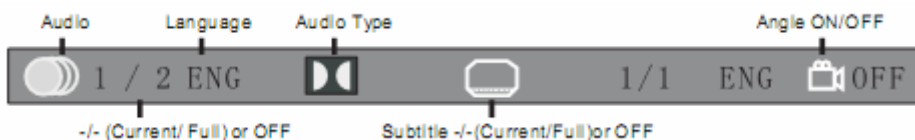

Druk nogmaals op INFO om de informatie op het scherm weer te verwijderen.

- Voor Super VCD disks (2 pagina's): druk één keer op INFO om de eerste pagina te tonen: Disktype, Nummer -/(Huidig/Alle), Geluid Aan/Uit-status, PBC-status, Herhalingsstand en Afspeeltijd van huidige liedje. Druk nogmaals op INFO om de tweede pagina te tonen: Audio -/(Huidig/Alle) of OFF, Audiotype, Taal, Ondertitel -/ (huidige/Alle) of OFF.

Druk nogmaals op INFO om de informatie op het scherm weer te verwijderen.

- Voor CD, CD-G, HD-CD en MP3/JPEG disks: druk één keer op INFO om de eerste pagina te tonen: Disktype, Nummer -/(Huidig/Alle), Geluid Aan/Uit-status, Herhalingsstand, Afspeeltijd van huidige liedje.

- Druk nogmaals op INFO om de informatie op het scherm weer te verwijderen.

8. GA NAAR (voor DVD/ Super VCD/ VCD/ CD/ CD-G/HD-CD en Mp3/ JPEG disks)

- Met deze functie kunt u uw favoriete Titel / Hoofdstuk / Nummer afspelen. Druk op de GOTO-toets om het bewerkmenu te openen. Voer, naar gelang het opgelichte gebied, met de nummertoeetsen uw favoriete Titel / Hoofdstuk / Nummer in, of voer de gewenste afspeeltijd in. Druk op ENTER om te gaan spelen. De functie werkt niet als de ingevoerde waarde ongeldig is.

LET OP: tijdens het invoeren werkt de GOTO-toets niet.

- Als PBC AAN (on) zou staan, dan zet deze functie het UIT (off).

9. I/II (Voor VCD/ CD/ CD-G/HD-CD en Mp3/ JPEG disks)

- Druk één keer op I/II om de huidige audiostand te tonen.

- Druk nogmaals op de toets om de verschillende audiostanden in volgorde af te wisselen.

* Voor CD, CD-G, HD-CD en MP3 disks: (Stereo - L - R)

Let op: het schakelen naar het Auto L / R audiokanaal kan verschillen afhankelijk van de diskinhoud. Bij

tweetalige VCD disks kan de **I/II** toets gebruikt worden om te wisselen tussen de verschillende talen.

10. Geluid Aan/Uit (voor DVD/ Super VCD/ VCD/ CD/ CD-G/HD-CD en Mp3/ JPEG disks)

- Druk op de MUTE-toets om het geluid uit te zetten. Er verschijnt een symbool op het scherm dat aangeeft dat het geluid uit staat.
- Druk nogmaals op MUTE om het geluid weer aan te zetten, of druk op VOL+/VOL – om het geluid aan te zetten en het volume aan te passen.
- Druk, als er geen audio-uitvoer is, op MUTE om de functie uit te zetten.

11. Volume (voor DVD/ Super VCD/ VCD/ CD/ CD-G/HD-CD en Mp3/ JPEG disks)

- Druk op VOL+ / VOL – om het volume aan te passen.

LET OP: het afspelen van DVD-disks in originele code is niet instelbaar

MP3/JPEG Afspelen

Na het laden van de MP3 / JPEG disk worden de opgeslagen MP3 /JPEG mappen afgescand. Dan wordt de MP3-inhoud automatisch getoond en het eerste (opgelichte) bestand wordt gespeeld. Het scherm ziet er als volgt uit:

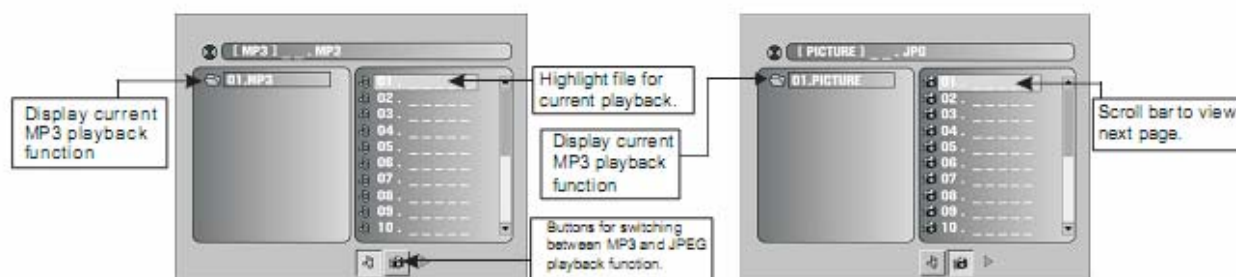

Gebruik de navigatietoetsen om uw favoriete map te bekijken en het eerste bestand eruit te spelen, of naar het volgende favoriete bestand te gaan.

Opmerking:

- Druk op de ◀▶ knoppen om het accent te verplaatsen naar mappen, documenten of mode selectie.
- Druk op de numerieke knoppen om meteen inhoud te selecteren. Voor nummers hoger dan 10, druk eerst op de -/-- knop (bijv. Bestand nummer 15, druk -/-- en dan op 5)
- Tijdens het afspelen van MP3 bestanden is er geen afbeelding weergave, maar alleen audio
- Tijdens het afspelen of pauzeren met afbeelding afspelen, kunt u de navigatie knoppen gebruiken om de afbeelding te roteren of omklappen.

- ▲ horizontaal omklappen.
- ▼ verticaal omklappen.
- ◀ 90° naar links draaien.
- ▶ 90° naar rechts draaien.

- Tijdens het afspelen of pauzeren met afbeelding afspelen, kunt u de D.MENU knop gebruiken om bij de vorige mode te komen om 12 afbeeldingen weer te geven. Druk op ◀◀ / ▶▶ om de volgende / vorige pagina te zien, of druk op de nummertoetsen om het corresponderende plaatje te bekijken.

- De maximum afmeting van een JPEG plaatje is 1280 x 1024.

Funcies Instellen

Algemene Instellingen DVD-functie

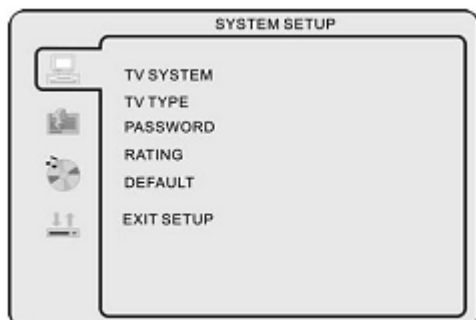

- Druk op DVD/DVB SETUP om het OSD-menu van de DVD-speler te openen.

- Druk op ▶/◀ om tussen de verschillende submenu's te bewegen. Druk op ▲/▼ ENTER om de gewenste optie op te lichten.

- Druk op DVD SETUP om het OSD-menu te verlaten, of verplaats de aanwijzer naar "EXIT SETUP" en druk op ENTER.

LET OP: in de Instelstand zijn de afspeelfuncties gestopt of gepauzeerd.

Stysteeminstellingen (System Setup)

TV Kleurensteem (TV system)

Hiermee kunt u het beeldformaat van uw TV/DVD instellen.

NTSC

Dit formaat wordt in sommige landen (zoals de V.S.) gebruikt.

PAL

Dit formaat wordt bijv. in Engeland gebruikt, en is de standaard instelling.

AUTO

Deze instelling kunt u gebruiken als uw TV/DVD zowel PAL als NTSC aankan.

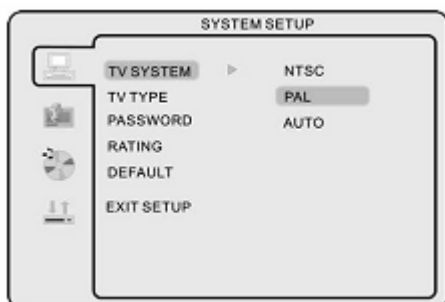

LET OP: voor TV's wordt in Engeland normaal het PAL formaat gebruikt. Controleer de handleiding van uw TV voor ondersteunde formaten. Als u NTSC selecteert met een TV die het niet ondersteunt, dan kan het beeld gaan storen of door het scherm rollen.

TV Type

DVD's worden voor verschillende beeldschermverhoudingen gemaakt. Met dit menu kunt u kiezen uit drie beeldschermverhoudingen:

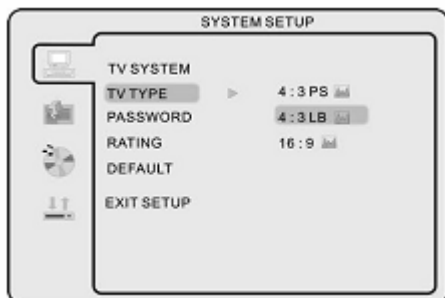

- 4:3 PS(Normaal)
- 4:3 LB(Normaal)
- 16:9(Breedbeeld)
 - Selecteer de optie die past bij de DVD die u bekijkt.

4:3 PS (Normaal)

Normale Pan & Scan wordt gebruikt voor de meeste televisie uitzendingen; dit is de standaard waarde. De beeldschermverhouding is 4:3. Als u deze instelling kiest bij het bekijken van een DVD, dan wordt het scherm opgevuld, maar de linker- en rechterzijden van het beeld zijn afgekapt: u kunt die niet zien.

4:3 LB(Normaal)

Bij Normale Letter Box wordt de DVD in de originele beeldverhouding getoond, maar afhankelijk van de afmeting van uw TV-scherm kunt u zwarte balken onder- en boven in het scherm zien.

16:9 (Breedbeeld)

Kies dit alleen als u een breedbeeld TV hebt.



LET OP:

- De afmeting van het beeld kan verschillen per disk.
- Bij disks met 4:3 inhoud wordt in elke stand alleen een 4:3 beeld getoond.
- De gekozen beeldschermverhouding moet overeenkomen met die van de aangesloten TV.

Wachtwoord (PassWord)

- Standaard is het systeem vergrendeld. U kunt geen niveaus instellen of het wachtwoord wijzigen. Voer voor het wijzigen van de niveaus met de nummertoeetsen het standaard wachtwoord "0000" in; druk ter bevestiging op ENTER.
- Voer voor het wijzigen van het wachtwoord, als het systeem ontgrendeld is, een 4-cijferig wachtwoord in. Het ingevoerde nummer wordt uw nieuwe wachtwoord.

Niveau instellen (Rating)

- U kunt afhankelijk van uw voorkeur het gewenste niveau (rating) instellen. Acht verschillende categorieën worden onderscheiden: van KID SAFE tot ADULT.

LET OP: alleen wijzigbaar als het wachtwoord ontgrendeld is. Het werkt alleen als het wachtwoord vergrendeld is. Het wachtwoord en het Niveau worden echter niet teruggezet.

Standaard Instellingen Terugzetten (Default)

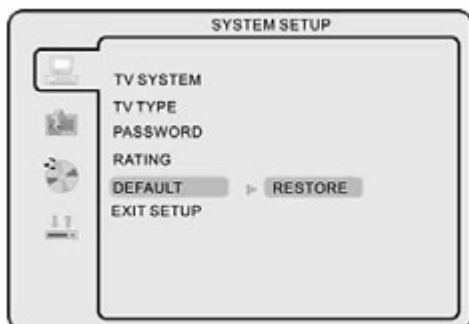

- Druk op ENTER om de standaard fabrieksinstellingen terug te zetten.

Taal Instellen (Language Setup)

Druk op DVD/DVB SETUP om het DVD OSD-menu te openen.

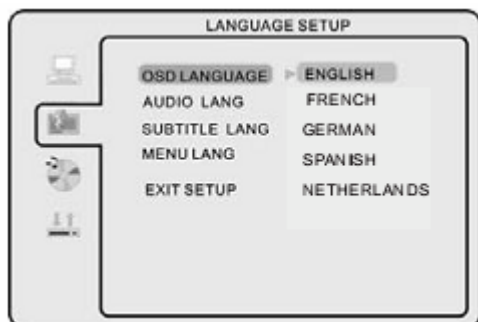

Schermtaal (OSD language)

Gebruik de navigatietoetsen om "OSD LANGUAGE" te selecteren en bevestig met ENTER. Druk op ▲&▼ om één van de talen te kiezen; bevestig met ENTER.

LET OP: als de gespeelde disk deze geselecteerde taal niet bevat, dan wordt automatisch de standaard taal van de disk gespeeld. De standaard taalinstelling is Engels.

Gesproken Taal

Gebruik de navigatietoetsen om "AUDIO LANG" te selecteren en bevestig met ENTER.

U kunt kiezen uit 8 talen. Druk op ▲&▼ om één van de talen te selecteren: Engels, Duits, Spaans, Frans, Nederlands. Druk op ENTER ter bevestiging.

LET OP: als de gespeelde DVD-disk deze geselecteerde taal niet bevat dan wordt automatisch de standaard taal van de disk gebruikt. De standaard taalinstelling is Engels.

Ondertitelingstaal

Gebruik de navigatietoetsen om "SUBTITLE LANG" te selecteren en bevestig met ENTER. Er zijn 7 talen beschikbaar. Druk op ▲&▼ om één van de talen te kiezen: Engels, Duits, Spaans, Frans, Nederlands, Uit. Druk ter bevestiging op ENTER.

LET OP: als de gespeelde DVD-disk deze geselecteerde taal niet bevat dan wordt automatisch de standaard taal van de disk gebruikt. De standaard taalinstelling is Engels.

Menutaal

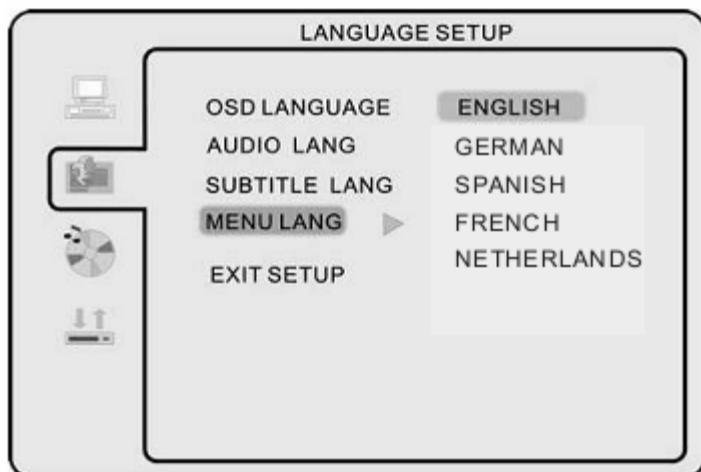

Gebruik de navigatietoetsen om "MENU LANG" te selecteren en bevestig met ENTER. U kunt kiezen uit 7 talen. Druk op ▲&▼ om één van de talen te selecteren: Engels, Duits, Spaans, Frans, Nederlands.

Druk op ENTER ter bevestiging.

Audio Instellen

Toon (Tone)

Gebruik de ▲&▼ toetsen om de Tooninstelling te wijzigen

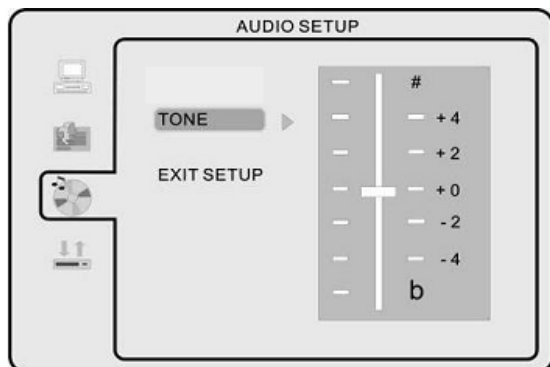

Dolby Digital Instellen

Dynamische Bereik (Dynamic Range)

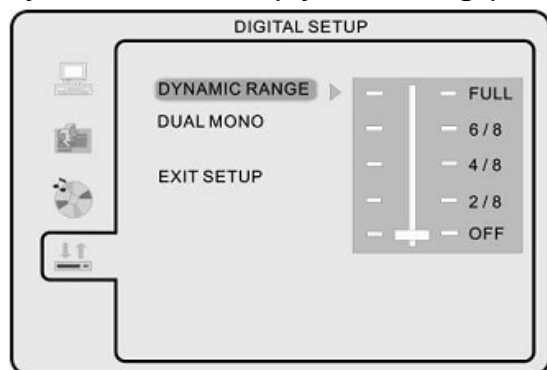

- Met het dynamisch bereik kunt u de compressieverhouding aanpassen. Als u "FULL" kiest zijn de pieksignalen het kleinst. Als u "OFF" kiest zijn de pieksignalen het grootst.

Dubbel Mono (Dual Mono)

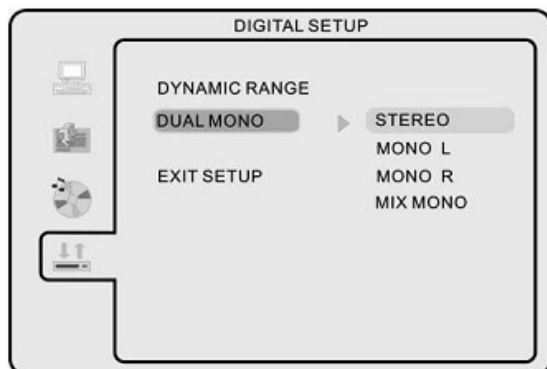

- U kunt voor de audio-uitvoer kiezen uit 4 opties: STEREO, MONO L, MONO R, MIX MONO. De beschrijving van deze opties vindt u in onderstaande tabel.

MODUS	LINKER LUIDSPREKER	RECHTER LUIDSPREKER
STEREO	STEREO-L	STEREO-R
L-MONO	L-MONO	L-MONO
R-MONO	R-MONO	R-MONO
MIX-MONO	L-MONO+R-MONO	L-MONO+R-MONO

Trouble Shooting

Before contacting a service technician, perform the following simple checks. If any problem still persists, unplug the LCD TV and calling for serving.

PROBLEEM	MOGELIJKE OPLOSSING
Geen geluid en beeld	<ul style="list-style-type: none"> - Controleer dat de stekker in het stopcontact zit - Controleer dat de Aan/Uit-knop van de TV aan staat - Controleer de instellingen voor contrast en helderheid
Normaal beeld maar geen geluid	<ul style="list-style-type: none"> - Controleer het volume - Staat het geluid uit? druk op de MUTE-toets - Probeer een andere zender; misschien ligt het probleem aan de uitzending - Zijn de audiokabels goed aangesloten?
De afstandsbediening werkt niet	<ul style="list-style-type: none"> - Controleer of er voorwerpen tussen de afstandsbediening en de speler staan, die het signaal blokkeren - Zijn de batterijen volgens de juiste polariteit geïnstalleerd (+naar+, -naar-)? - Juiste instelling afstandsbediening: TV, VCR enz.? - Installeer nieuwe batterijen.
De stroom gaat plotseling uit	<ul style="list-style-type: none"> - Is de slaaptimer ingesteld? - Controleer de stroominstellingen. Stroom onderbroken. - Geen uitzending op automatisch geactiveerd station.
Beeld verschijnt langzaam na het aanzetten	- Dit is normaal tijdens het opstarten. Neem contact op met uw onderhoudscentrum als het beeld na vijf minuten nog niet verschijnt.
Geen kleur, slechte kleur of slecht beeld	<ul style="list-style-type: none"> - Pas de kleuren aan in het videomenu - Houd voldoende afstand tussen het apparaat en de VCR. - Probeer een andere zender; het probleem kan aan de uitzending liggen. - Zijn de videokabels naar behoren geïnstalleerd?
Horizontale/verticale balken of schuddend beeld	- Controleer op plaatselijke storing door elektrische apparaten
Slechte ontvangst op sommige zenders	<ul style="list-style-type: none"> - Problemen met station of kabelproduct. Probeer een ander station. - Stationsignaal is zwak; richt de antenne opnieuw om het zwakkere station te ontvangen. - Controleer op bronnen van mogelijke storing.
Lijnen of streken door het beeld	- Controleer de antenne (wijzig de richting van de antenne)
Geen uitvoer uit één van de luidsprekers.	- Pas de balans in het audiomenu aan.

NOTE: There is a problem in VGA mode. (Only VGA mode applied)

PROBLEEM	MOGELIJKE OPLOSSING
Het signaal is buiten bereik	<ul style="list-style-type: none"> - Pas de resolutie, horizontale frequentie of verticale frequentie aan. - Controleer of de signaalkabel wellicht los zit - Controleer het bronsignaal.
Verticale balk of streep op achtergrond & Horizontale ruis & onjuiste positie	- Stel in op Autom. configureren of pas de klok, fase of H/V-positie aan
Schermkleur is niet stabiel, of slechts één kleur.	<ul style="list-style-type: none"> - Controleer de signaalkabel - Installeer de PC videokaart opnieuw.

Onderhoud

Vroegtijdige mankementen kunnen voorkomen worden. Voorzichtig en regelmatig onderhoud kan de gebruiksduur van uw nieuwe TV verlengen. Zet het apparaat uit en haal de stekker uit het stopcontact voor u begint met schoonmaken.

Het scherm schoonmaken

1. Dit is een goede manier om het stof voor een poos van uw scherm af te houden. Maak een zachte doek nat in een mengsel van lauw water en wat wasmiddel of afwasmiddel. Wring dan de doek bijna droog en gebruik hem om het scherm af te vegen.
2. Zorg ervoor dat er geen water aan uw scherm blijft hangen. Laat het scherm drogen in de lucht voor u uw TV aan zet.

De behuizing schoonmaken

Gebruik een zachte, droge, pluisjesvrije doek om vuil en stof van de behuizing af te vegen. Gebruik geen natte doek.

Verlengde Afwezigheid



Als u verwacht uw TV langere tijd niet te gebruiken (bijv. als u op vakantie gaat), haal dan de stekker uit het stopcontact om uw TV te beschermen tegen mogelijke schade door onweer of plotselinge stroomstoten.

Specifications

Kenmerken van het Paneel	
Schermafmeting	19 inch
Actief Gebied	408.24mm(H)X255.15mm(V)
Beeldschermverhouding	16:10
Schermsolutie	1440X900
Helderheid	300 cd/m ²

Contrastverhouding	850:1
Kijkhoek	170'(H)X160'(V)
Punt	0.243mm(H)x0.243mm(V)
Maximum Kleur	16.7M
Responstijd Zwart-Wit (R&D)	5ms

Scherm talen (OSD)	
Engels, Frans, Spaans, Duits, Nederlands	

TV-Functie	
Uitzendsysteem	Uitzendsysteem
Ontvangend kanaal	Ontvangend kanaal

Ondersteunde Videostandaards	
Composiet Video-invoer	NTSCS/PAL/SECAM
S-Video Invoer	NTSC/PAL/SECAM
Antenne(RF)	PAL/SECAM

Audio-uitvoer	
Luidspreker (Ingebouwd)	2(3W, 4Ohm)

Ingangen	
TV Ingang (Analoge TV-antenne)	1 (RF-75Ohm)
AV Ingang (Video)	1 composiet(Yellow RCA)
S-Video Ingang	1(4Pin DIN)
DVD	INGEBOUWD
VGA Ingang	1(15pin-D-Sub)
SCART Ingang	1(21Pin SCART)
L+R audio Ingang (For AV, S-Video)	1 (Witte RCA, Rode RCA)
PC Audio in	Stereo Mini Geluids Jack Ingang (3.5mm)
HDMI	1(19pin)

Ondersteunde VGA Resoluties	
<u>640x480 @ 60Hz/75Hz</u> <u>800x600 @ 60Hz/75Hz</u> <u>1024x768 @ 60Hz/75Hz</u> 1440x900 @ 60Hz	

Voeding	
Netadapter	AC 100V-240V-1.5A 50/60Hz
TV Voeding	DC 12V 5A
Stroomverbruik	<60W



Als u in de toekomst dit product wilt weggooien houd dan rekening met het volgende: Afdankte elektrische producten horen niet in het huishoudafval gedeponeerd te worden. Gaarne recyclen bij de bestaande faciliteiten hiervoor. Check met uw lokale gemeente of verkoper voor recycling advies. (Elektrisch en Elektrische Materiaal Afval Instructie)

Voor informatie en ondersteuning, www.lenco.eu