

Lenco

Français

DOCKING STATION POUR

iPod AVEC PLL RADIO FM ET USB & SD/MMC

IPD-4100

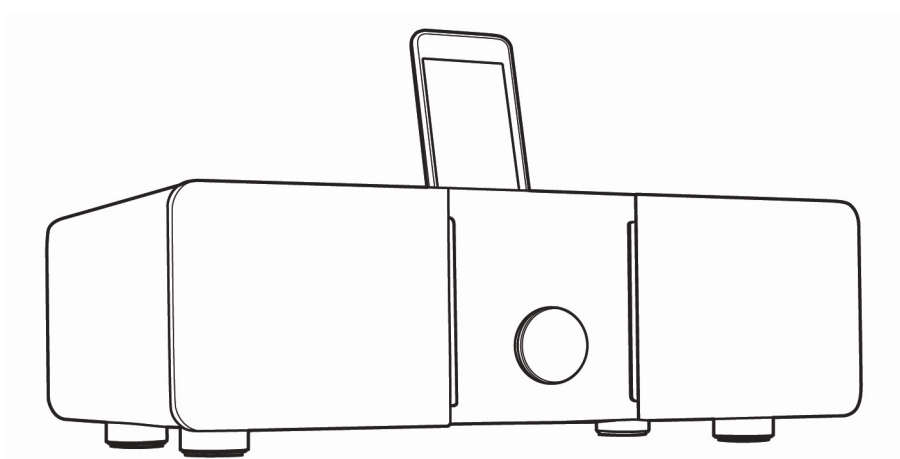

Pour information & support technique, www.lenco.eu

Introduction

Nous vous remercions d'avoir choisi cette station d'accueil iPod Lenco avec radio FM. Elle vous permettra non seulement d'écouter la radio, mais également de passer la musique de votre iPod tout en le rechargeant.

Très simple d'utilisation, vous pouvez commander votre iPod à partir du panneau de commande sur le dessus de l'appareil ou de la télécommande. Vous pouvez également brancher d'autres périphériques sur cet appareil.

Dans ce mode d'emploi, nous appelons la station d'accueil iPod avec radio FM « station d'accueil ».

Votre sécurité est importante.

Le maniement d'appareils électrique doit toujours être effectué avec précautions. Veuillez consulter la section concernant la sécurité de mode d'emploi avant de commencer à utiliser votre station d'accueil pour iPod. Cet appareil est réservé à un usage domestique uniquement.



Système audio permettant d'accueillir un iPod et prenant entièrement en charge le système de menu iPod.

Caractéristiques principales

Station d'accueil pour iPod

Conçu pour accueillir tous les types d'iPod pour que vous puissiez écouter votre musique sur les enceintes. La station d'accueil dispose d'enceintes de qualité et un caisson de basses intégrés pour un son remarquable. De plus, lorsqu'il est branché, votre iPod sera rechargé.

Radio FM

La station d'accueil fait également office de radio FM pour que vous puissiez écouter vos stations de radio préférées. Pour une utilisation encore plus facile, vous pouvez mettre en mémoire jusqu'à 20 stations.

Contenu de l'emballage

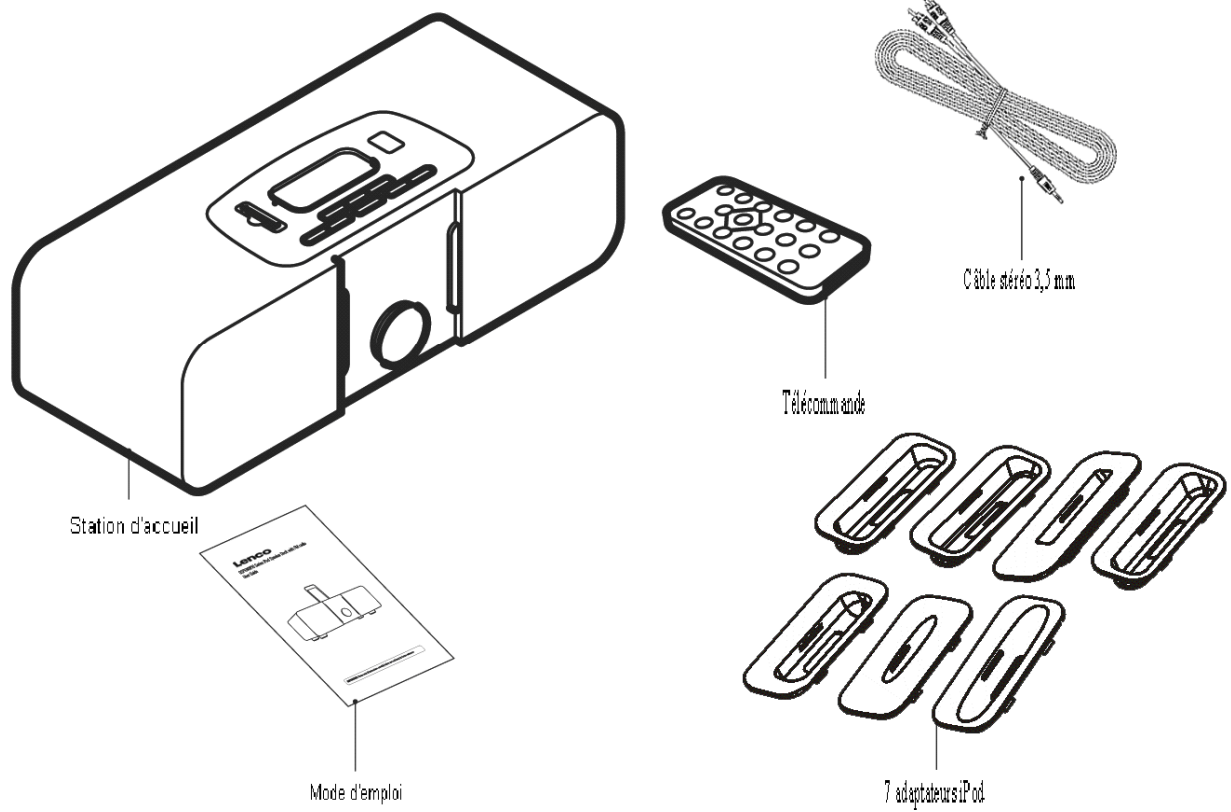

Votre station d'accueil

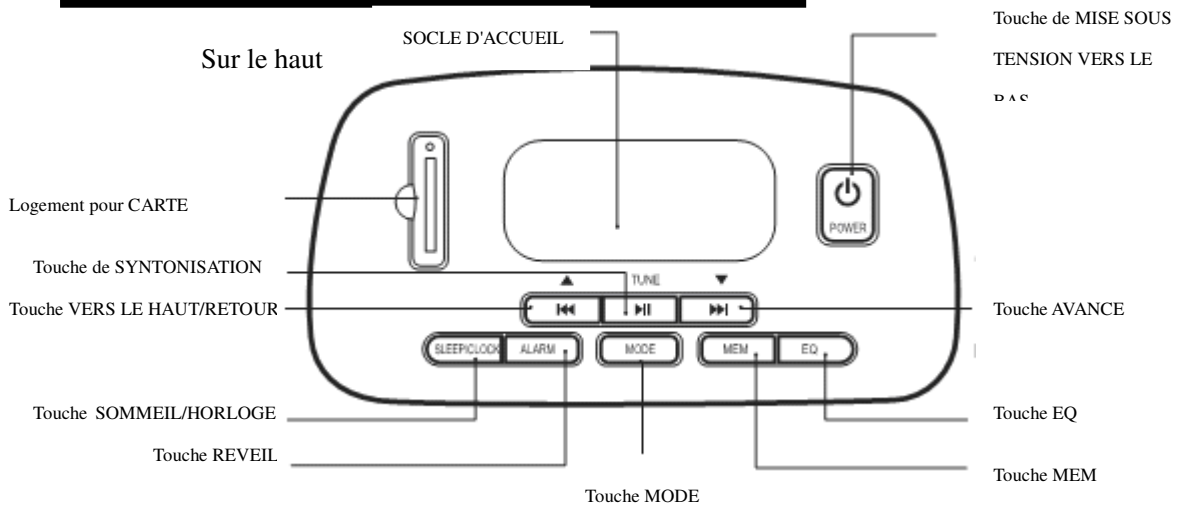

Avant

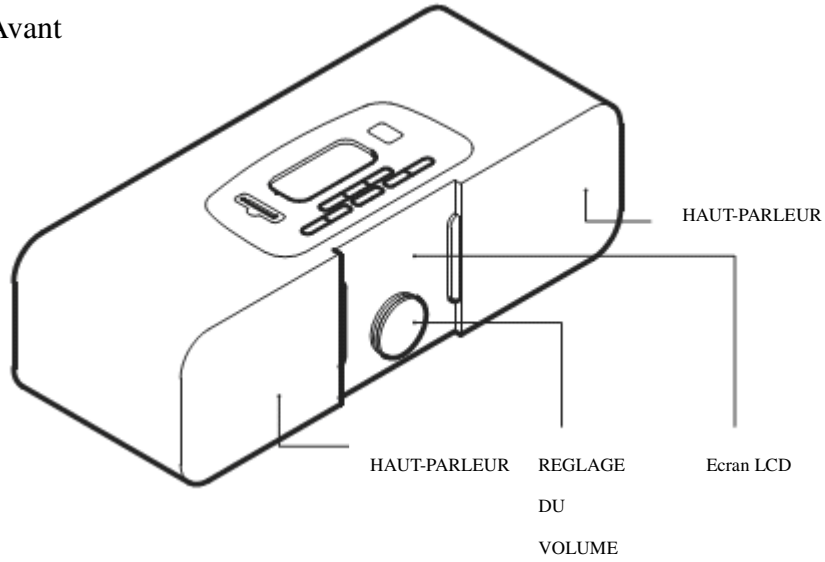

Arrière

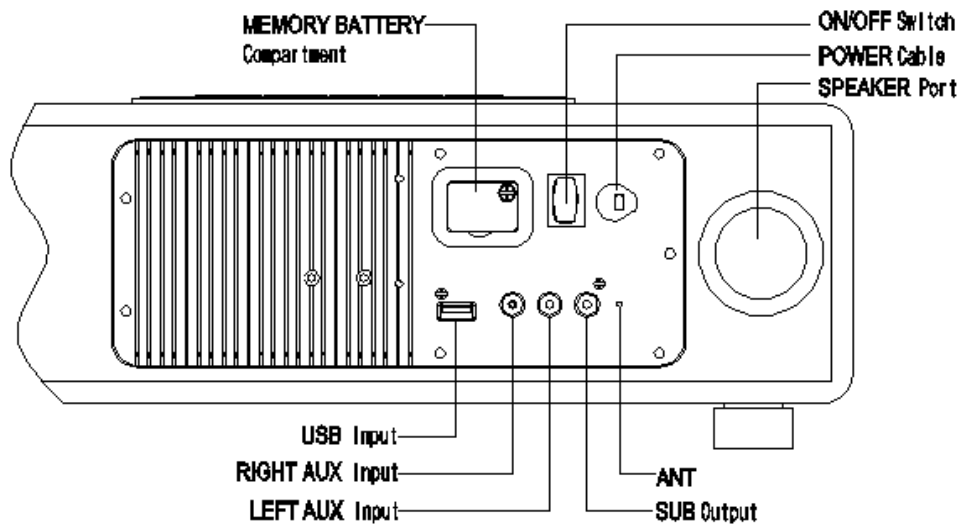

Votre station d'accueil

Télécommande

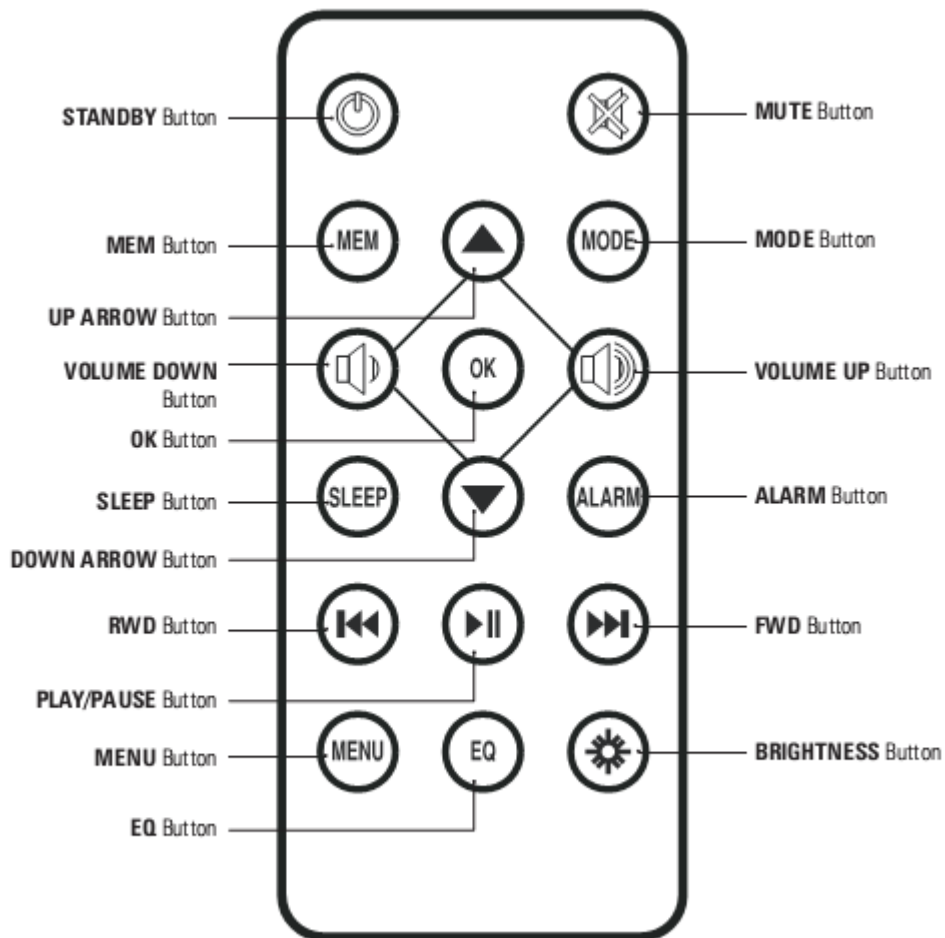

Mise en route

1. Installation de votre station d'accueil pour iPod

Branchez la fiche d'alimentation sur une prise murale adéquate et, si nécessaire, allumez la prise.

Positionnez l'interrupteur au dos de la station d'accueil sur la position ON.

Appuyez sur la touche VEILLE pour mettre la station d'accueil en marche.

Utilisation de la télécommande

2. Vous pouvez utiliser la télécommande pour faire fonctionner la station d'accueil. Avant d'utiliser la télécommande, retirez la languette de sécurité.

Tirez simplement sur la languette de sécurité de la télécommande, comme illustré ci-dessous.

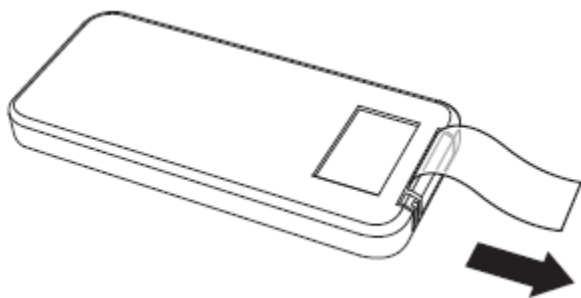

Pour utiliser la télécommande, dirigez-la simplement vers la façade de la station d'accueil et appuyez sur les touches de votre choix.

N'OUBLIEZ PAS ! Remplacez toujours les piles usagées par des piles neuves de la même taille et du même type.

Mise en route

3. Accueil de l'iPod

Conçu pour accueillir tous les types d'iPod pour que vous puissiez écouter votre musique sur les enceintes.

Pour brancher un iPod sur la station d'accueil, sélectionnez l'adaptateur qui convient parmi les adaptateurs de connexion pour iPod fournis. Vous trouverez des indications sur le fond des adaptateurs pour iPod pour vous permettre de déterminer l'iPod auquel ils correspondent.

Si votre iPod n'est compatible avec aucun des adaptateurs pour iPod fournis, utilisez l'adaptateur qui se trouvait avec votre iPod.

Placez l'adaptateur pour iPod dans la baie de connexion sur le haut de la station d'accueil, puis insérez votre iPod dans l'adaptateur.

N'OUBLIEZ PAS ! Placer votre iPod dans la station d'accueil permet de le recharger lorsque la station d'accueil est en mode veille.



Appuyez sur la touche VEILLE.

Appuyez plusieurs fois sur la touche MODE jusqu'à ce que iPod soit affiché sur l'écran LCD.

Pour démarrer la lecture, appuyez sur la touche LECTURE/PAUSE.

4. Branchement de périphériques externes.

Vous pouvez brancher divers périphériques externes sur votre station d'accueil à l'aide du câble stéréo 3,5 mm (fourni) ou d'un câble RCA (non fourni).

Utilisation quotidienne

Mise en marche

1. Pour mettre la station d'accueil en marche, appuyez sur la touche VEILLE.
2. Pour éteindre la station d'accueil, appuyez de nouveau sur la touche VEILLE.

N'OUBLIEZ PAS ! Vérifiez que l'interrupteur est en position ON avant d'allumer la station d'accueil.

Réglage du volume

Pour augmenter le volume, tournez le bouton de VOLUME dans le sens des aiguilles d'une montre. Pour baisser le volume, tournez le bouton de VOLUME dans le sens inverse des aiguilles d'une montre.

Vous pouvez également appuyez sur la touche SILENCE pour couper le son. Pour rétablir le son, appuyez de nouveau sur la touche SILENCE, ou tournez le bouton VOLUME dans le sens des aiguilles d'une montre.

Egaliseur pré-réglé

Le son peut être réglé en fonction du type de musique que vous souhaitez écouter, en sélectionnant l'un des pré-réglages d'égaliseur. Les réglages disponibles sont les suivants :

- * Jazz
- * Pop
- * Rock
- * Classique
- * Basses

Appuyez sur la touche EQ pour sélectionner le réglage qui convient le mieux.

Modes

La station d'accueil pour iPod offre trois modes d'utilisation. A savoir :

- * iPod

- * Tuner
- * Aux

Luminosité

Appuyez de manière répétée sur la touche LUMINOSITE de la télécommande pour naviguer entre les 4 préréglages de la luminosité.

Cartes mémoire

Vous pouvez faire passer des fichiers MP3 stockés sur des cartes mémoire SD ou MMC en insérant celles-ci dans le logement pour carte mémoire situé sur le haut de la station d'accueil.

iPod

Cette station permet d'accueillir un iPod pour faire passer la musique stockée sur l'iPod sur les enceintes de la station d'accueil. Lorsque l'iPod est en place, vous pouvez utiliser les fonctionnalités de base de l'iPod en utilisant le panneau de commande de la station d'accueil ou la télécommande.

N'OUBLIEZ PAS ! Les fonctionnalités décrites dans ce mode d'emploi peuvent être effectuées à partir de la station d'accueil ou de la télécommande.

Sélection du mode iPod

1. Appuyez sur la touche VEILLE.
2. Appuyez plusieurs fois sur la touche MODE jusqu'à ce que iPod soit affiché sur l'écran LCD.
3. Placez avec précautions votre iPod dans la station d'accueil comme décrit à la page 7.

N'OUBLIEZ PAS ! Utilisez l'adaptateur iPod compatible avec votre modèle, en prenant soin de ne pas endommager les broches de connexion.

N'OUBLIEZ PAS ! Placer votre iPod dans la station d'accueil permet de le recharger automatiquement lorsque la station d'accueil est en mode veille.

4. Pour démarrer la lecture, appuyez sur la touche LECTURE/PAUSE.

Navigation du menu

Vous pouvez accéder au système de menu de votre iPod en utilisant la télécommande.

1. Pour accéder au système de menu de l'iPod, appuyez sur la touche MENU.
2. Utilisez les flèches VERS LE HAUT et VERS LE BAS pour mettre en surbrillance les options du menu.
3. Utilisez la touche OK pour sélectionner une option du menu.

Radio

Recherche d'une station radio

1. Appuyez sur la touche VEILLE.
2. Appuyez plusieurs fois sur la touche MODE jusqu'à ce que Tune soit affiché sur l'écran LCD.
3. Maintenez la touche AVANCE ou la touche RETOUR enfoncée pour rechercher une station.
4. Pour affiner le réglage d'une station, appuyez rapidement sur l'une ou l'autre des touches AVANCE ou RETOUR.

N'OUBLIEZ PAS ! Pour améliorer la réception, il vous sera peut-être nécessaire de modifier l'emplacement de la station d'accueil.

Mise en mémoire d'une station de radio à l'aide de la télécommande

1. Recherchez une station de radio de la manière décrite ci-dessus.
2. Appuyez sur la touche MEM. MEM ainsi qu'un numéro seront affichés sur l'écran LCD.
3. Appuyez sur les flèches VERS LE HAUT ou VERS LE BAS pour sélectionner le chiffre que vous souhaitez allouer à la station de radio.
4. Appuyez de nouveau sur la touche MEM pour mettre la station en mémoire.
5. Répéter ce processus pour mettre d'autres stations de radio en mémoire.

N'OUBLIEZ PAS ! Vous pouvez enregistrer un maximum de 20 stations.

Modifier la position d'une station de radio sur la liste de stations mises en mémoire

1. Recherchez une station de radio de la manière décrite ci-dessus.
2. Appuyez une fois sur la touche MEM de la station d'accueil ou de la télécommande pour afficher le réglage actuel.
3. Appuyez sur les flèches VERS LE HAUT ou VERS LE BAS de la télécommande pour sélectionner le nouveau numéro.
4. Appuyez sur la touche MEM pour allouer ce nouveau numéro à la station de radio.

N'OUBLIEZ PAS ! Cela effacera toute autre station de radio déjà mise en mémoire sous ce

numéro.

Pour écouter une station mise en mémoire

1. Enregistrez la station de radio de la manière décrite ci-dessus.
2. Appuyez sur les flèches VERS LE HAUT ou VERS LE BAS pour naviguer parmi les stations gardées en mémoire.

AUX in : Il est possible de brancher d'autres périphériques, tels qu'un lecteur MP3, sur la station d'accueil. Pour cela, un câble stéréo 3,5 mm est fourni, et deux prises phono RCA sont situées à l'arrière de l'appareil.

1. Branchez le périphérique audio de votre choix.
2. Appuyez plusieurs fois sur la touche MODE jusqu'à ce que AUX soit affiché sur l'écran LCD.
3. Réglez le volume à votre convenance. Si le niveau maximum du volume vous semble faible, essayez de régler la commande du volume du périphérique audio.

SORTIE CAISSON DE BASSES

Un caisson de basses (non fourni) alimenté peut être branché sur la prise SUB OUT à l'arrière de la station d'accueil pour améliorer la qualité du son.

Utilisation quotidienne

Horloge

Piles de secours

La pile de secours permet de conserver les réglages de l'horloge et du réveil en cas de panne de courant.

1. Eteignez la station d'accueil et retirez la fiche de la prise murale.
2. Pour remplacer la pile de secours, ouvrez le compartiment des piles de secours à l'arrière de la station d'accueil.
3. Insérez une pile bouton (de type CR2032), en veillant à respecter la polarité.
4. Refermez le compartiment de la pile de secours.

Réglage de l'horloge

1. Vérifiez que la station d'accueil est sous tension avant de procéder au réglage de l'horloge.
2. Maintenez la touche SOMMEIL/HORLOGE enfoncée. SET s'affichera sur l'écran LCD à côté de l'heure.
3. Appuyez sur les touches VERS LE HAUT ou VERS LE BAS pour changer les minutes.
4. Tournez le bouton VOLUME pour modifier les heures.
5. Appuyez sur la touche SOMMEIL/HORLOGE pour confirmer le nouveau réglage.
6. La station d'accueil reviendra automatiquement au dernier mode utilisé avant le réglage de l'heure de l'horloge.

Réglage du réveil

1. Vérifiez que la station d'accueil est sous tension avant de procéder au réglage du réveil.
2. Maintenez la touche REVEIL enfoncée. ALM ainsi que l'heure du réveil seront affichés sur l'écran LCD.
3. Appuyez sur les touches VERS LE HAUT ou VERS LE BAS pour changer les minutes.
4. Tournez le bouton VOLUME pour modifier les heures.
5. Appuyez sur la touche REVEIL pour confirmer le réglage du réveil.
6. Après avoir confirmé le réglage du réveil, appuyez sur la touche REVEIL, ou patientez

quelques secondes pour que la station d'accueil revienne au mode précédent.

7. La station d'accueil reviendra automatiquement au dernier mode utilisé avant le réglage de l'heure du réveil.
8. Appuyez rapidement sur la touche REVEIL pour activer ou désactiver le mode réveil.

N'OUBLIEZ PAS ! Vous serez réveillé au son du dernier mode utilisé, radio ou iPod par exemple. Si l'iPod n'est pas placé dans la station d'accueil, une sonnerie se mettra en marche. Pensez toujours à régler le volume à un niveau adéquat pour le réveil.

Mode répétition d'alarme

1. Lorsque le réveil est en marche, vous pouvez appuyer indifféremment sur l'une des touches (sauf sur l'interrupteur) pour activer la fonction de répétition d'alarme.
2. 'OFF s'affichera sur l'écran et la sonnerie du réveil sera coupée.
3. Au bout d'environ 6 minutes, le réveil se mettra de nouveau en marche. Vous pouvez de nouveau activer la fonction de répétition d'alarme ou appuyez sur l'interrupteur pour annuler la fonction de répétition d'alarme.

N'OUBLIEZ PAS ! Cette opération éteindra la station d'accueil et il vous faudra appuyer de nouveau sur l'interrupteur pour rallumer la station d'accueil.

Mode sommeil

Il est possible de programmer la station d'accueil pour qu'elle s'éteigne automatiquement après une durée précise, qui peut être augmentée de 10 minutes à chaque fois, et ce jusqu'à 90 minutes.

1. Appuyez sur la touche SOMMEIL jusqu'à ce que la durée souhaitée soit affichée.

Réinitialisation de la station d'accueil

Il est possible de rétablir les paramètres d'usine de la station d'accueil.

1. Eteignez la station d'accueil et retirez la fiche de la prise murale.
2. Pour réinitialiser la station d'accueil, retirez la pile de secours du compartiment de la pile de secours, de la manière décrite ci-dessus.
3. Remplacez la pile de secours au bout d'environ 2 minutes. Les paramètres d'usine de la station d'accueil seront alors rétablis.

Dépannage

Problème	Causes possibles	Solution
Le son de la radio est déformé.	<ol style="list-style-type: none">1. La station est mal réglée.2. Le signal n'est pas bon.	<ol style="list-style-type: none">1. Affinez le réglage de la fréquence.2. Modifiez l'emplacement de la station d'accueil.
Aucun son radio.	<ol style="list-style-type: none">1. La station d'accueil n'est pas en mode tuner.2. Le son a été coupé ou est au niveau le plus faible.	<ol style="list-style-type: none">1. Appuyez sur la touche MODE jusqu'à ce que Tuner soit sélectionné.2. Réglez le niveau du volume.
La lecture de l'iPod ne se fait pas.	<ol style="list-style-type: none">1. La station d'accueil n'est pas réglée sur le mode iPod2. L'iPod n'est fixé correctement.	<ol style="list-style-type: none">1. Appuyez sur la touche MODE jusqu'à ce que iPod soit sélectionné.2. Reconnectez l'iPod.

Aucun son iPod.	1. La station d'accueil n'est pas réglée sur le mode iPod. 2. Le son a été coupé ou est au niveau le plus faible.	1. Appuyez sur la touche MODE jusqu'à ce que iPod soit sélectionné. 2. Réglez le niveau du volume.
Si aucune des suggestions ci-dessus ne permet d'apporter une solution à votre problème, effectuez une réinitialisation de l'appareil comme décrit.		

Caractéristiques techniques

Numéro du modèle	* IPD-4100
Alimentation requise :	* Secteur 220 V 50Hz
Consommation électrique	* 26 watts
Puissance nominale	* 5 Watts x 2 + 12 Watts (caisson de basses)
Gamme de fréquences radio	* FM : 87.5MHz - 108 MHz
Dimensions	* 402mm(largeur) x 265mm(longueur) x 140mm (hauteur)

IMPORTANT : Dans le cadre de l'amélioration continue de la qualité de nos appareils, nous réservons le droit de modifier les caractéristiques techniques sans préavis.



Si vous souhaitez vous débarrasser ultérieurement du produit, veuillez noter que : les déchets électriques ne doivent pas être jetés avec les déchets domestiques. Veuillez les faire déposer dans les centres de recyclage existants. Contactez les autorités locales ou distributeurs pour obtenir de plus amples informations.
(Directive de l'équipement électronique et des déchets électriques).

Avertissements

Niveaux de volume

Votre capacité d'audition est très importante, pour vous comme pour nous. Veuillez à utiliser cette station d'accueil avec précautions. Nous vous conseillons vivement de respecter les instructions de ce mode d'emploi pour éviter d'endommager ou de perdre l'ouïe.

Définition d'un volume sonore adéquat

Avec le temps, votre audition s'adaptera à un volume sonore élevé, ce qui pourra vous faire croire que le volume a été baissé. Ce qui vous paraît normal peut en fait être dangereux. Pour éviter tout problème, réglez le volume à un niveau suffisamment bas.

Augmentez petit à petit le volume jusqu'à ce que le niveau vous convienne et sans que le son ne soit déformé.

Les dégâts provoqués sur l'audition sont progressifs et irréversibles. Si vous constatez que vos oreilles bourdonnent ou vous font mal, cela signifie que le volume est trop élevé.

Une fois que vous avez déterminé un niveau d'écoute confortable, n'augmentez plus le volume.

Règles générales de sécurité

La conception et la fabrication de cette station d'accueil sont conformes aux normes de sécurité

européennes. Toutefois, comme pour tout appareil électrique, il est nécessaire de la manier avec précautions pour en tirer le meilleur parti et garantir la sécurité.

Veuillez lire attentivement ce mode d'emploi avant de commencer à utiliser votre station d'accueil. Vérifiez que tous les branchements électriques (y compris l'alimentation secteur, les rallonges et les interconnexions entre différents appareils) sont effectués correctement selon les recommandations du fabricant.

Eteignez l'appareil et débranchez-le de la prise murale lorsque vous effectuez ou modifiez un raccordement.

N'hésitez pas à demander conseil auprès de votre revendeur si vous avez un doute concernant l'installation, le fonctionnement ou la sécurité de votre station d'accueil.

Arrêtez de faire marcher la station d'accueil si vous pensez qu'elle ne fonctionne pas normalement ou si vous constatez qu'elle est abîmée. Eteignez l'appareil, débranchez-le et demandez conseil à votre revendeur.

Ne retirez aucun des caches car cela pourrait vous exposer à des tensions dangereuses.

Avertissements

Ne laissez pas la station d'accueil allumée longtemps sans surveillance, à moins qu'il est été clairement indiqué que cet appareil est conçu pour fonctionner sans surveillance ou qu'il dispose d'un mode veille.

Assurez-vous que les autres membres de la famille sachent se servir de la station d'accueil.

Vérifiez qu'aucun objet, tel que des rideaux ou tout autre tissu d'ameublement, ne puisse boucher les ouvertures d'aération de la station d'accueil.

Une surchauffe de l'appareil l'endommagerait et réduirait sa durée de vie.

Ne laissez jamais d'appareil électrique exposé à la pluie ou à l'humidité.

Informations concernant l'installation électrique

Cette station d'accueil est équipée d'une fiche BS1363/A 13 ampères. Si cette fiche ne correspond pas à votre prise secteur, il vous faudra la remplacer par une fiche adéquate. Si la fiche est abîmée et/ou doit être remplacée, veuillez respecter les consignes de connexion ci-dessous.

L'ancienne fiche doit être jetée immédiatement. Elle ne doit pas être insérée dans une prise électrique car cela risquerait de provoquer une électrocution. Si vous devez remplacer le fusible, vérifiez que le nouveau fusible soit de type ASTA à la norme BS1362. Si vous devez changer la fiche, un fusible de capacité adéquate doit être installé sur la fiche, l'adaptateur ou la prise multiple. Si le fusible d'une prise moulée doit être remplacé, le cache du fusible doit être remis en place avant que l'appareil soit de nouveau remis en marche.

Consignes de connexion

Le câble électrique doit être à 2 ou 3 conducteurs.

Respectez les consignes de connexion indiquées ci-dessous. Dans les deux cas, vérifiez que la gaine du câble soit fermement maintenue en place par le pince-câble.

Prise 2 conducteurs

ATTENTION ! Ne branchez aucun des deux fils sur la borne terre.



Ce symbole indique que cet appareil 2 conducteurs est de classe II et ne requiert aucune connexion terre.