

Lenco

Téléviseur portable numérique (DVB-T)

TFT-725



Manuel d'utilisation

Pour information & support technique, www.lenco.eu

Instructions de sécurité importantes.....	2
Télécommande.....	3
Présentation du panneau avant et arrière de l'unité.....	5
Interface utilisateur.....	6
Installation rapide.....	6
Mode opératoire du menu.....	7
Lecture normale.....	14
Paramètres de l'écran.....	16
Dépannage.....	16
Spécifications.....	17

Instructions de sécurité importantes

Introduction

Avertissement : afin de réduire les risques d'électrocution, ne retirez pas le couvercle de l'unité. Aucun composant réparable par l'utilisateur n'est contenu dans l'unité. Confiez l'entretien de l'unité à du personnel qualifié.

- Avertissement : pour prévenir tout risque d'incendie ou d'électrocution, ne pas laisser cet appareil à la pluie ou l'humidité.
- N'exposez pas le produit et son adaptateur de courant à l'eau (égouttements et éclaboussures) et aucun objet rempli de liquide, tel qu'un vase, ne doit être posé sur l'unité.
- Le produit doit être placé loin des sources de chaleur telles que des radiateurs, poêles.
- N'obstruez pas les orifices de ventilation. Les orifices de ventilation de l'unité permettent la ventilation de l'unité. N'obstruez jamais les ouvertures en plaçant votre produit sur un coussin, sofa ou autre surface similaire.
- N'installez pas le produit sur un chariot, support, trépied, table ou adaptateur instable. L'unité peut subir une chute pouvant entraîner des dommages ou blessures corporelles.
- Ne placez aucun objet lourd ou pointu sur l'écran LCD ou son cadre.
- Utilisez seulement l'adaptateur de courant CA fourni avec ce produit. Utiliser un autre adaptateur de courant annulera la garantie.
- Mettez l'unité hors tension lorsque vous pensez ne plus l'utiliser pendant une période prolongée.
- Une attention toute particulière doit être portée à l'aspect environnemental de la disposition des piles.
- CAUTION: Danger of explosion if battery is incorrectly replaced. Replace only with the same or equivalent type.
- WARNING: The battery (battery or batteries or battery pack) shall not be exposed to excessive heat such as sunshine, fire or the like.
- Avertissement : une pression sonore excessive provenant d'écouteurs ou de casques d'écoute peut entraîner une perte de l'ouïe.
- WARNING: Only use attachments/accessories specified provided by the manufacturer, the product is supplied by AC adapter, the AC adapter is used as disconnect device, the disconnect device shall remain readily operable.

Attention : une pile incorrectement installée représente un danger d'explosion, remplacez vos piles par des piles identiques ou de type équivalent (piles au Lithium).



- Pour assurer une réception optimale, installez l'antenne près d'une fenêtre et placez-la le plus loin possible de l'écran LCD de ce récepteur DVB-T.
- N'installez pas l'antenne près d'une autre machine/appareil (tel qu'un moteur, ordinateur, commutateur, téléviseur, amplificateur audio, haut-parleurs...etc), ces machines/appareils peuvent causer des interférences.

Télécommande

Fonctionnement des touches de la télécommande :

- 1) SOURCE: permet de sélectionner la source d'entrée.
- 2) INFO: permet d'afficher les informations sur la chaîne affichée, ou les fonctions spéciales indiquées dans le menu.
- 3) NUMBER KEYS: permet de sélectionner un numéro de chaîne ou de saisir un chiffre dans un menu.
- 4) AUDIO: permet de modifier la langue de doublage ou la piste son.
- 5) TEXT: permet d'afficher les informations OSD télétexte lorsque les informations télétexte sont disponibles sur la chaîne diffusée.
- 6) SUBTITLE: permet de sélectionner une langue de sous-titres lorsque disponible.
- 7) EXIT: permet de revenir à l'interface précédente ou au menu précédent.
- 8) ASPECT: permet de régler le format d'affichage (16:9 ou 4:3) de l'écran lorsqu'aucun menu n'est affiché à l'écran.
- 9) SPEAKER: permet d'activer ou de couper la sortie des haut-parleurs lorsqu'aucun menu n'est affiché à l'écran.
- 10) MUTE: permet d'activer/désactiver le son.
- 11) EPG: permet d'afficher le menu du Guide de programmes électronique.
- 12) PAUSE: permet de lire/mettre en pause le programme en cours de visualisation.
- 13) FAVOUIITE: permet d'accéder à vos chaînes favorites.
- 14) TV/RADIO: permet basculer entre les chaînes TV et les stations radio.
- 15) RECALL: permet basculer entre les deux dernières chaînes visualisées.
- 16)
 - ▶ Pour naviguer dans le (droite) menu ou pour augmenter le volume.
 - ◀ Pour naviguer dans le (gauche) menu ou pour diminuer le volume.
 - ▲ CH+: permet de se déplacer dans le menu ou de sélectionner une chaîne lorsqu'aucun menu n'est affiché.
 - ▼ CH-: permet de se déplacer dans le menu ou de sélectionner une chaîne lorsqu'aucun menu n'est affiché.
- 17) OK: permet de confirmer une sélection dans un menu.
- 18) MENU: permet d'ouvrir le menu principal.
- 19) SETUP: permet de régler la luminosité/contraste/couleurs/teinte de l'écran TFT lorsqu'aucun menu n'est affiché à l'écran.
- 20) SCREEN : permet d'activer ou de désactiver le rétro éclairage de l'écran TFT lorsqu'aucun menu n'est affiché à l'écran.

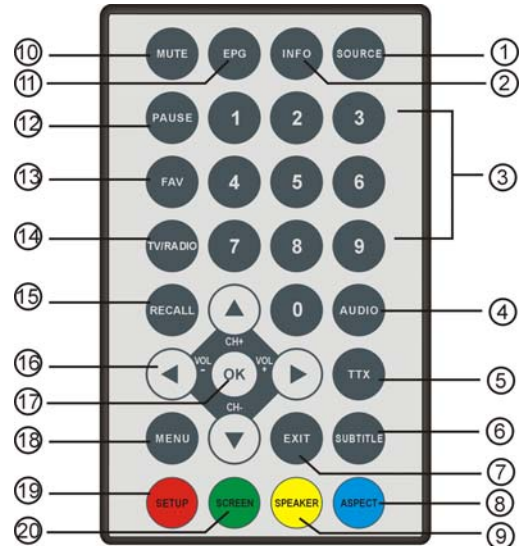

Remarque :

1. Les sous-titres/langues de doublage/télétexte peuvent être indisponibles pour certaines chaînes.
2. La sortie A/V est désactivée lorsque l'unité fonctionne en mode AV in, celle-ci fonctionne seulement en mode DTV.
3. La touche FUNCTION/SCREEN/SPEAKER/ASPECT fonctionne de la même manière que la touche ROUGE/VERTE/JAUNE/BLEUE lorsque le menu OSD est affiché.

Fonctionnement de la télécommande

Pointez la télécommande vers le récepteur situé sur le panneau avant du lecteur afin de garantir un fonctionnement normal. La télécommande fonctionne dans un rayon de 21' du capteur de la télécommande ainsi qu'à un angle d'utilisation de 30°.

Remarque : pointer la télécommande vers une source lumineuse, telle que les rayons de soleil, peut causer des dysfonctionnements. Ne versez pas d'eau sur la télécommande et ne posez aucun élément humide dessus. Ne tentez jamais de désassembler la télécommande.

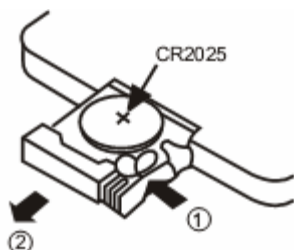

HOW TO REPLACE THE BATTERY

STEP 1: PUSH THE BUTTON TOWARD LEFT;

STEP 2: PULL THE BATTERY LOADER OUT.

Attention :

Une utilisation incorrecte des piles peut entraîner des fuites, une corrosion ou une explosion.

- Assurez-vous de respecter la polarité des piles.
- Il est dangereux de charger/faire chauffer/ouvrir et court-circuiter les piles.
- Ne laissez pas des piles épuisées ou endommagées sans surveillance et ne mélangez pas des piles neuves et usagées.
- Lorsque vous pensez ne plus utiliser la télécommande pendant une longue période, retirez les piles.
- Lorsque la portée d'utilisation est significativement réduite, remplacez la totalité des piles par des piles neuves.
- En cas de fuite, nettoyez le fluide de la pile situé dans le compartiment à pile puis remplacez la pile.

Gestion de la batterie rechargeable intégrée

Ce téléviseur portable emploie un système de gestion d'énergie intelligent pouvant détecter un niveau de charge faible.

1. Lorsque la tension de la batterie chute en dessous d'un certain seuil, le mode Economie d'énergie s'active aussitôt, un indicateur de batterie faible s'affiche sur la bannière d'informations OSD, avertissant l'utilisateur qu'une charge de la batterie est nécessaire.
2. Lorsque l'adaptateur de courant CA/CC est raccordé, l'unité est alimentée, la batterie est automatiquement chargée quelque soit la position du commutateur MARCHE/ARRET.
3. Lorsque l'utilisateur continue d'utiliser l'unité avec l'adaptateur de courant raccordé à l'adaptateur de courant CC après l'épuisement de la batterie, un indicateur de batterie faible s'affiche et clignote sur le coin supérieur gauche de l'écran TFT, l'écran s'affiche en noir au lieu d'afficher l'interface du menu, le son est également coupé. Le système continue de fonctionner, lorsque l'utilisateur raccorde l'adaptateur de courant CC à ce moment, le système revient au mode de fonctionnement normal, le son et la vidéo sont à nouveau reproduits.

Présentation du panneau de commandes

1. Vue de face

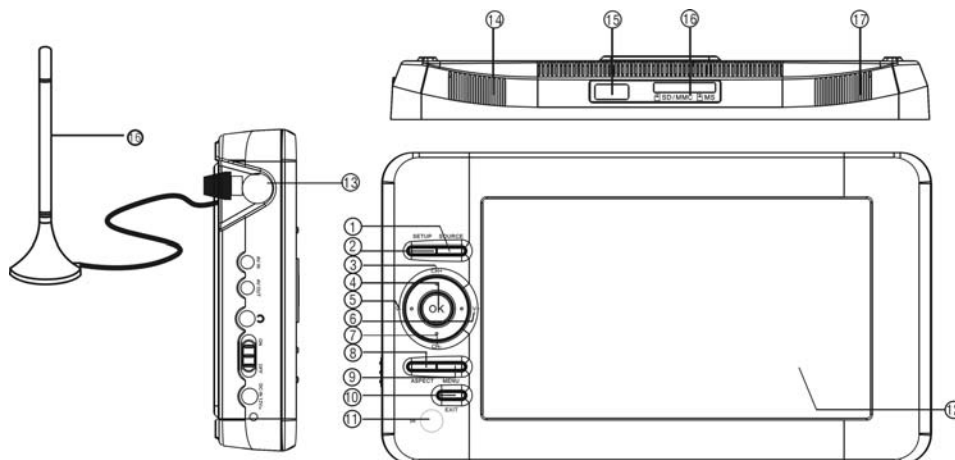

- 1) SOURCE: Pour sélectionner une source d'entrée.
- 2) SETUP: permet de configurer la luminosité/contraste/couleurs/teinte de l'écran TFT lorsqu'aucun menu n'est affiché à l'écran.
- 3) CH+: permet de se déplacer dans le menu ou de sélectionner une chaîne lorsqu'aucun menu n'est affiché.
- 4) OK: permet de confirmer une sélection dans un menu.
- 5) VOL-: Pour naviguer dans le (droite) menu ou pour diminuer le volume.
- 6) VOL+: Pour naviguer dans le (droite) menu ou pour augmenter le volume.
- 7) CH-: permet de se déplacer dans le menu ou de sélectionner une chaîne lorsqu'aucun menu n'est affiché.
- 8) ASPECT: permet de régler le format d'affichage.
- 9) MENU: pour ouvrir le menu principal.
- 10) EXIT: pour quitter le menu.
- 11) TÉLÉCOMMANDE SENSOU: permet de recevoir le signal de la télécommande
- 12) Ecran TFT : permet d'afficher les informations.
- 13) Connecteur d'entrée de l'antenne : permet de raccorder un signal RF.
- 14) Haut-parleur gauche : le haut-parleur gauche.
- 15) USB (mini connecteur)
- 16) Emplacement pour carte mémoire
- 17) Haut-parleur droit : haut-parleur de droite.

2. Vue de droite

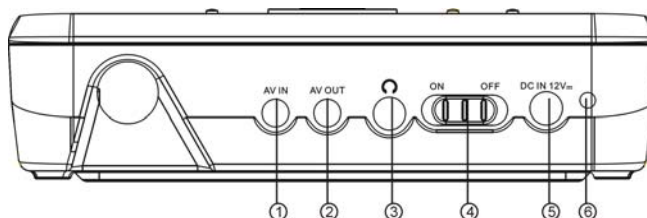

- 1) Connecteur AV IN : ce connecteur permet de raccorder une source audio et vidéo analogique CVBS.
- 2) Connecteur AV OUT : ce connecteur permet d'émettre un signal vidéo et audio analogique CVBS.
- 3) Connecteur Ecouteurs : ce connecteur permet d'émettre un signal audio G/D vers une paire d'écouteurs.
- 4) Commutateur d'alimentation : ce connecteur permet d'activer/désactiver le système.
- 5) Connecteur DC IN : ce connecteur permet de raccorder l'adaptateur de courant CA-CC, la gamme de tension est de 12V.
- 6) Indicateur de charge : le témoin rouge indique l'état de charge, le témoin vert indique la charge terminée.

Interface utilisateur

1. Installation rapide

1.1 Réglage du pays et de la langue

L'utilisateur peut sélectionner le pays et la langue désirés dans la page Configuration - Installation.

- (1) Appuyez sur la touche <Menu> pour accéder au menu principal.
- (2) Appuyez sur la touche <Gauche/Droite/Haut/Bas> pour sélectionner un autre sous-menu. (Voir le schéma 1)
- (3) Appuyez sur la touche <OK> pour accéder au sous-menu sélectionné.
- (4) Appuyez sur la touche <Menu/Exit> pour quitter le menu sélectionné.

Lorsqu'aucune chaîne n'est présente dans le STB, le menu d'installation s'affiche directement au démarrage. Voir le schéma

2. Vous pouvez appuyez sur la touche <OK> pour lancer la recherche automatique ou <VERTE> pour lancer la recherche manuelle.

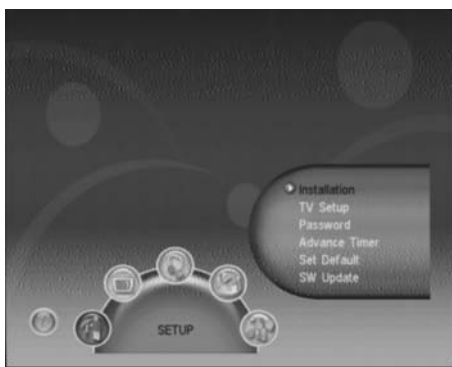

Figure 1. Main Menu - SETUP



Figure 2. SETUP - Installation

1.2 Comment recevoir des programmes ?

Scan des fréquences et bandes passantes pour la réception de programmes.

Appuyez sur la touche <OK> ou <VERTE> pour lancer la recherche automatique ou manuelle.

1.2.1 Recherche automatique

La recherche automatique permet d'effacer la base de données, rechercher les fréquences et bandes passantes selon le pays sélectionné. Suivez les étapes(1) - (4) de la section 1.1. Appuyez ensuite sur la touche <OK> pour confirmer ou effacer les chaînes mémorisées et lancer la recherche automatique.

La recherche automatique nécessite quelques minutes, l'utilisateur peut appuyer sur la touche <Exit> pour quitter la recherche à tout moment. Voir le schéma 3. Pour effectuer une nouvelle recherche plus tard, vous pouvez suivre la procédure d'installation rapide ci-dessus.

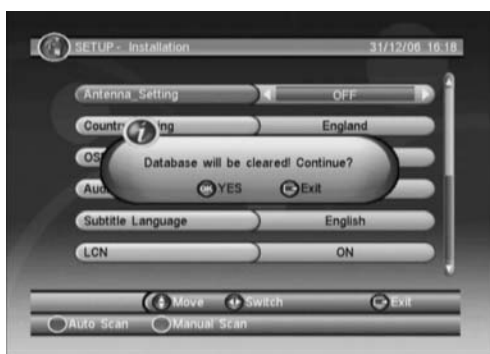

Figure 3. Clear database message

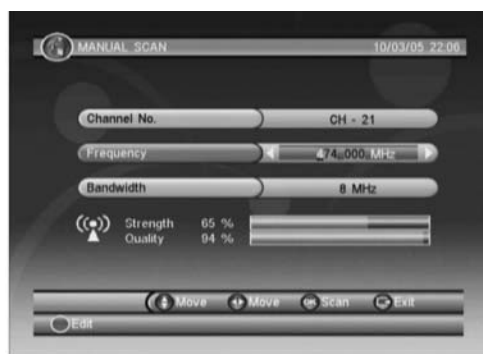

Figure 4. Manual Scan edit

1.2.2 Recherche manuelle

La recherche manuelle permet d'ajouter des chaînes non détectées par la recherche automatique, les chaînes mémorisées ne sont pas effacées. L'utilisateur doit connaître la fréquence et la bande passante de recherche. Lorsque l'utilisateur utilise la même fréquence et bande passante plus d'une fois, les programmes précédents seront remplacés. Suivez les étapes (1) - (4) à la section 1.1.

(5) Appuyez sur la touche <Haut/Bas> pour sélectionner une autre option

(6) Appuyez sur la touche <Gauche/Droite> pour sélectionner une valeur

(7) Appuyez sur la touche <0-9> pour saisir la fréquence.

(8) Appuyez sur la touche <OK/Exit> pour lancer la recherche manuelle ou quitter. Voir le schéma 4.

2. Mode opératoire du menu

Une fois la recherche des chaînes terminée et les chaînes mémorisées, vous pouvez commencer à visionner des chaînes numériques terrestres ou écouter la radio, certains modes opératoires courants sont indiqués dans ce chapitre.

2.1 Menu principal

Le Menu principal permet d'utiliser un grand nombre de fonctions.

(1) Appuyez sur la touche <Menu> pour accéder au Menu principal. Voir le schéma 1.

(2) Appuyez sur la touche <Info> pour afficher la version logicielle de STB.

2.2 Configuration

Permet de configurer les paramètres système du STB. Voir le schéma 1.

2.2.1 Installation

Permet de configurer la réception et la diffusion du STB. Voir le schéma 2.

2.2.1.1 Réglage de l'antenne

Permet d'activer ou de désactiver l'antenne, l'alimentation de +5V vers l'antenne.

Remarque : l'option par défaut est DESACTIVEE, définissez cette option sur ACTIVEE seulement lorsque STB est raccordé à une antenne active qui amplifie le signal RF reçu, autrement définissez cette option sur DESACTIVEE.

2.2.1.2 Pays

Permet de définir le pays de recherche automatique, recherche manuelle et le fuseau horaire.

Remarque : modifier le pays permet de modifier le fuseau horaire par défaut et de définir la fréquence et la bande passante par défaut pour la recherche automatique.

2.2.1.3 Langue OSD

Permet de définir la langue d'affichage des informations OSD.

2.2.1.4 Langue de doublage

Permet de sélectionner une langue de doublage pour le programme en cours de visualisation.

2.2.1.5 Langue de sous-titres

Permet de définir une langue de sous-titres.

2.2.1.6 NCL

Permet d'activer/désactiver le numéro de chaîne logique.

Remarque : NLC est un numéro qui identifie uniquement une chaîne logique, qui est populaire dans certains pays européens tels que l'Angleterre, la France.

2.2.1.7 Réglage automatique/manuel du fuseau horaire

Vous permet d'activer/désactiver le réglage du fuseau horaire. Si vous connaissez le GMT (temps moyen de Greenwich) de votre emplacement, définissez l'option de réglage automatique du fuseau horaire sur DESACTIVEE pour manuellement sélectionner le fuseau horaire approprié, autrement définissez l'option sur ACTIVEE, le système met à jour automatiquement le fuseau horaire selon votre emplacement. Voir le schéma 3.

Remarque : certains pays sont couverts par plusieurs fuseaux horaires.

2.2.1.8 Recherche automatique

Appuyez sur la touche <OK> pour lancer la recherche automatique. Voir la section 1.2.1 pour davantage de détails.

2.2.1.9 Recherche manuelle

Appuyez sur la touche <VERTE> pour lancer la recherche manuelle. Voir la section 1.2.2 pour davantage de détails.

2.2.2 Configuration TV

Permet de configurer le mode d'affichage TV. Voir le schéma 5.

2.2.2.1 Mode TV

Sélectionnez un format d'affichage parmi PAL, NTSC ou AUTO. AUTO permet de sélectionner parmi PAL ou NTSC selon le contenu du programme visualisé.

Définissez cette option selon les spécifications de votre téléviseur.

2.2.2.2 Transparence OSD

Permet de régler la transparence des informations OSD. 1 représente le niveau de transparent maximale.

2.2.2.3 Délai d'affichage de la bannière

Permet de régler le délai d'affichage de la bannière. La bannière ne disparaît pas lorsque définie sur Toujours et disparaît au bout d'une durée définie lorsque vous sélectionnez une autre valeur.

2.2.3 Mot de passe

Définissez un mot de passe pour le verrouillage de menus ou de chaînes. L'utilisateur peut modifier le mot de passe ici, le code PIN par défaut est 6666. Voir le schéma 6.



Figure 5. TV Setup



Figure 6. Password Page

2.2.3.1 Menu Verrouillage : verrouillage des menus par mot de passe.

2.2.3.2 Verrouillage de chaînes

Verrouillez une chaîne configurée pour activer le verrou. Veuillez voir la section 2.3.1.2 pour davantage de détails.

2.2.3.3 Censure de programmes

Verrouillez des programmes par mot de passe et censure. Les informations de censure du contenu de ce programme. Sous le niveau de limitation de la censure, l'utilisateur doit saisir le correct mot de passe pour visualiser le programme.

2.2.3.4 Modifier le mot de passe

Pour modifier le code PIN, sélectionnez cette option, appuyez sur la touche <Gauche/Droite> pour déclencher le changement de mot de passe et <0~9> pour saisir l'ancien mot de passe, le nouveau mot de passe et la confirmation du nouveau mot de passe. Lorsque le mot de passe est correct, le message de changement de code PIN s'affiche, autrement le message d'erreur de saisir de code PIN s'affiche.

2.2.4 Minuterie avancée

L'utilisateur peut programmer une émission manuellement en saisissant la date et l'heure ou depuis le guide TV/Radio (voir la section 2.3.2). Une fois la date et l'heure définie atteintes, STB sélectionnez automatiquement l'émission programmée. Appuyez sur une touche autre que <Vol-/Vol+/Mute>, il est proposé à l'utilisateur le choix de visionner le programme défini. L'utilisateur peut supprimer l'évènement lorsque celui-ci n'est pas sélectionné.

2.2.5 Rétablir la configuration par défaut

Permet de rétablir la configuration d'usine. Tous les paramètres définis par l'utilisateur sont effacés.

2.3 TV/RADIO

Deux types de programmes sont disponibles : TV et Radio. Le mode opératoire de la Liste du Guide TV et Radio sont quasiment identiques. Voici comme exemple le mode opératoire TV.

2.3.1 Liste

L'utilisateur peut utiliser certaines fonctions dans la liste. Voir le schéma 7.



Figure 7. TV List

2.3.1.1 Favoris

L'utilisateur peut rapidement via la touche channel haut/bas sélectionner un programme favoris avec le filtre favori. 8 groupes de favoris sont disponibles : Actualités, Sport, Films, Musique, Shopping, Voyage, Garçons et filles. Appuyez sur la touche <1~8> pour définir ou effacer le groupe de favoris lorsque vous sélectionnez l'option favori.

2.3.1.2 Verrouillage

L'option verrouillage exige la saisie d'un mot de passe avant de visualiser le programme lorsque Configuration -> Mot de passe >Verrouillage de chaînes est activé. Veuillez voir la section 2.2.3.2 pour davantage de détails.

Appuyez sur la touche <OK> pour définir ou annuler le verrouillage lorsque l'option Verrouillage est activée.

2.3.1.3 Edition

L'utilisateur peut modifier le nom du programme, la longueur maximale est de 20 caractères.

(1) Appuyez sur la touche <Gauche/Droite> pour sélectionner l'option Editer et <Haut/Bas> pour sélectionner le programme.

(2) Appuyez sur la touche <OK> pour afficher les informations du programme et appuyez sur la touche à nouveau pour éditer le nom du programme.

(3) Appuyez sur la touche <Haut/Bas/Gauche/Droite/0~9/ROUGE/VERTE> pour sélectionner un caractère.

(4) Appuyez sur la touche <OK> pour terminer l'édition et revenir à la page d'informations du programme précédente.

(5) Appuyez sur la touche <ROUGE> pour sauvegarder l'édition et revenir à la liste ou appuyez sur la touche <Exit> pour revenir à la liste sans sauvegarder.

2.3.1.4 Déplacement

Le déplacement permet de déplacer le curseur parmi les chaînes de la liste.

Remarque : cette option n'apparaît pas dans la liste lorsque Configuration ->Installation->LCN est définie sur ACTIVE.

2.3.1.5 Tri

Le tri vous permet de trier les chaînes de A<->Z ou Payantes<->Gratuites.

Remarque : cette option ne s'affiche pas dans la liste lorsque Configuration->Installation->LCN est définie sur ACTIVE.

2.3.1.6 Saut

Le saut permet de sauter des programmes lors du changement de programme via la touche CH+/- . Appuyez sur la touche <OK> pour régler ou effacer l'état lorsque l'option Saut est activée.

2.3.1.7 Suppression

La suppression permet de supprimer un programme de manière permanente. L'utilisateur doit effectuer une nouvelle recherche pour le récupérer.

Appuyez sur la touche <OK/VERTE> pour supprimer un ou plusieurs éléments lorsque l'option Suppression est sélectionnée.

2.3.1.8 Mise à niveau logicielle

La mise à niveau logicielle via USB. Accédez au navigateur de fichier et appuyez sur la touche <Gauche/Droite/OK> pour changer de répertoire et sélectionnez un fichier de mise à niveau, appuyez sur la touche <OK> pour lancer la mise à niveau.

2.3.1.9 Recherche

L'utilisateur peut rechercher un nom de programme par mots clés.

(1) Appuyez sur la touche <Gauche/Droite> pour sélectionner l'option Recherche.

(2) Appuyez sur la touche <OK> pour accéder à la page de recherche.

(3) Appuyez sur la touche <Haut/Bas/Gauche/Droite/OK/0~9/ROUGE/VERTE> pour entrer un mot clé.

(4) Appuyez sur la touche <OK> pour rechercher et revenir à la liste. Les programmes correspondants seront mis en surbrillance.

(5) Appuyez sur la touche <VERTE/JAUNE> pour accéder au programme correspondant suivant/précédent.

2.3.2 Guide

Le Guide est également nommé GPE (Guide de programmes électronique). Voir le schéma 8.

(1) Appuyez sur la touche <Haut/Bas> pour sélectionner un programme ou Évènement GPE.

(2) Appuyez sur la touche <Gauche/Droite> pour changer d'évènement ou de date.

(3) Appuyez sur la touche <OK> pour quitter les menus ou afficher les informations détaillées de l'évènement sélectionné.

(4) Appuyez sur la touche <Exit> pour quitter et revenir au menu précédent.



Figure 8. Guide - Event

(5) Appuyez sur la touche <ROUGE> pour accéder à une page signet et <JAUNE> pour mémoriser après édition. En cas de conflit avec celui-ci ou un autre élément, un message de conflit s'affiche. La page mémorisée est ajoutée à la page Menu principal-> Configuration->Minuterie avancée (voir la section 2.2.4).

2.4 MULTIMEDIA

Multimédia peut être utilisé avec un équipement externe USB raccordé, autrement l'équipement ne sera pas prêt ! un message s'affiche, retirez l'équipement en cours de lecture d'images ou de fichiers MP3/WMA, Le périphérique a été déconnecté! S'affiche, l'unité affiche ensuite le menu principal.

2.4.1 Mes albums

Mes albums peut afficher les images aux formats JPG/BMP/GIF et les manipuler. Lorsque des photos sont présentes dans le répertoire racine du périphérique, le mode Miniatures s'active, autrement le mode répertoire est activé. Appuyez sur la touche <BLEUE> pour basculer du mode Répertoire et <Exit> pour basculer au mode Miniatures.

2.4.1.1 Miniatures/Répertoire

Les informations (Largeur X Hauteur et Date) de l'image sélectionnée sont affichées sur le coin inférieur gauche de l'interface du mode Miniatures et sur le coin supérieur droit de l'interface du mode Répertoire. Voir le schéma 9.

Appuyez sur la touche <Haut/Bas/Gauche/Droite/OK> pour naviguer parmi les fichiers et répertoires.

Appuyez sur la touche <OK> pour visualiser la photo sélectionnée et appuyez sur la touche à nouveau pour lancer le diaporama.

Appuyez sur la touche <Info> pour sélectionner un périphérique parmi USB, carte mémoire et hub USB externe.



Figure 9. My Album - Thumbnail

2.4.1.2 Zoom

Appuyez sur la touche <ROUGE> pour effectuer un zoom avant ou arrière sur la photo en mode de visualisation. Le mode de zoom peut être de : 25%, 50%, 100%, 150%, 200%. Lorsque le niveau de zoom est supérieur à 100%, appuyez sur la touche <Haut/Bas/Gauche/Droite> pour déplacer la vue sur la photo.

2.4.1.3 Rotation

Appuyez sur la touche <Gauche/Droite> pour effectuer une rotation vers la gauche ou la droite <JAUNE/BLEUE> pour effectuer une inversion verticale ou horizontale en mode VISUALISATION. Après avoir fait pivoter ou inverser la photo et être revenu en mode Imagerie, l'effet sera conservé.

2.4.1.4 Diaporama

Appuyez sur la touche <OK> pour visualiser la photo en mode Miniatures ou Répertoire et appuyez sur la touche à nouveau pour lancer le diaporama.

Appuyez sur la touche <ROUGE> pour lire/mettre en pause le diaporama.

Appuyez sur la touche <VERTE> pour activer la musique en arrière-plan lors de la lecture d'un diaporama.

Appuyez sur la touche <JAUNE> pour activer/désactiver le mode de répétition.

Appuyez sur la touche <BLEUE> pour définir l'intervalle de temps entre la photo sélectionnée et la prochaine photo.

Appuyez sur la touche <Haut/Bas> pour accéder à la photo précédente/suivante.

2.4.2 Mes musiques

Mes musiques peut lire la plupart des fichiers MP3/WMA. Ce mode affiche la barre de progression de lecture, le Spectrum audio, la durée de lecture actuelle et la durée de lecture totale. Voir le schéma 10.

Appuyez sur la touche <Info> pour sélectionner un périphérique parmi USB/carte mémoire ou Hub USB externe.

Appuyez sur la touche <Haut/Bas/Gauche/Droite/OK> pour naviguer parmi les fichiers et répertoires.

Appuyez sur la touche <OK> pour démarrer le jeu.

Appuyez sur la touche <ROUGE> pour lire ou mettre en pause.

Appuyez sur la touche <VERTE> pour arrêter.

Appuyez sur la touche <JAUNE> pour activer le mode de lecture Répétition totale, Répétition aléatoire et Répétition désactivée.

Appuyez sur la touche <BLEUE> pour sélectionner une vitesse d'avance rapide : x2,x3,x4,Normal.

Appuyez sur la touche <Gauche/Droite/Mute> pour régler le volume en cours de lecture.

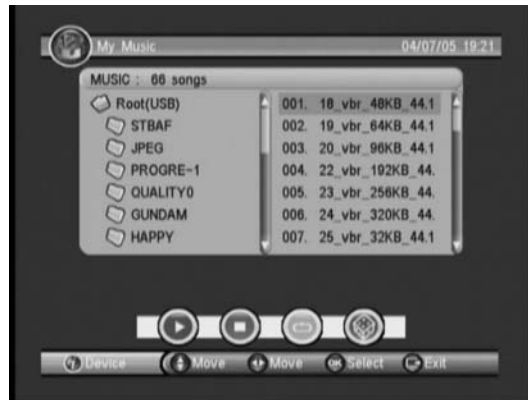

Figure 10. My Music - Browser

2.5 ACCESSOIRES

Trois options sont disponibles : Gomoku, Calendrier, Calculatrice.

Gomoku

Appuyez sur la touche <Haut/Bas/Gauche/Droite> pour sélectionner le mode de jeu et la difficulté

Appuyez sur la touche <OK> pour démarrer le jeu Gomoku.

Appuyez sur la touche <Haut/Bas/Gauche/Droite> pour sélectionner la position.

Appuyez sur la touche <OK> pour placer une pièce.

Le calendrier affiche l'année, le mois et la date.

La calculatrice peut être utilisée pour des calculs mathématiques.

3. Lecture normale

La lecture normale signifie STB en cours de lecture d'un programme TV ou d'écoute de la radio. Voir le schéma 11.



Figure 11. Normal Play - Radio

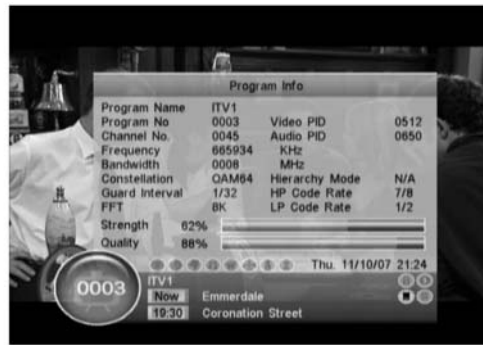

Figure 12. Program Info

3.1 Informations

Appuyez sur la touche <Info> une fois pour afficher la bannière d'informations. La bannière affiche le Numéro de programme, le favori, la durée, le nom de programme, le programme actuel et le programme suivant, le verrouillage, le brouillage, les informations de sous-titrage télétexte. Appuyez sur la touche <Info> lorsque la bannière est active pour afficher les informations détaillées du programme en cours.

Appuyez sur la touche <Info> lorsque les détails sont affichés pour afficher les informations du programme actuel. Voir le schéma 12.

3.2 Switch Program

L'utilisateur peut changer de programme via la touche HAUT/BAS ou saisir un numéro de programme directement. Lorsque le numéro de programme entré n'existe pas, STB ignore l'entrée. Vous pouvez aussi appuyer sur la touche <Recall> pour basculer entre le dernier programme visionné et le programme en cours.

3.3 Volume

Appuyez sur la touche <gauche/droite> pour régler le volume.

Appuyez sur la touche <Mute> pour couper le son.

Régler le volume en mode Muet permet de couper le son.

3.4 Liste de programmes

Appuyez sur la touche <OK> pour afficher Liste de programmes avec le numéro, le nom et l'état Verrouillé/Crypté/Saut. Voir le schéma 13.

Appuyez sur la touche <Haut/Bas/Gauche/Droite> pour changer de programme.

Appuyez sur la touche <OK/Exit> pour revenir au mode de lecture normal.



Figure 13. Program List

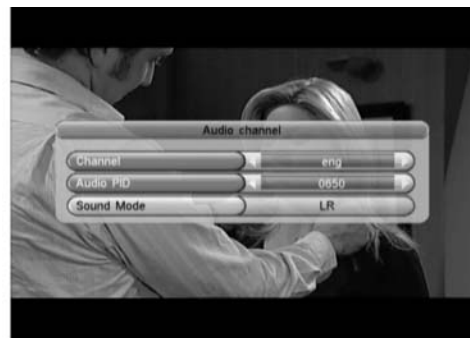

Figure 14. Audio Channel

3.5 Audio

Permet de sélectionner une langue de doublage et une piste son PS(stéréo) ou PSG(gauche) ou PSD(droit). Pour régler la langue de doublage configuration->Installation->Langue de doublage, la langue audio par défaut est sélectionnée par l'option. Voir le schéma 14.

Appuyez sur la touche <Audio> pour afficher la page Piste son.

Appuyez sur la touche <Haut/Bas> pour sélectionner l'option Chaîne/ PID audio ou Mode audio.

Appuyez sur la touche <Gauche/Droite> pour régler la valeur.

3.6 Pause

Permet de mettre en pause la lecture du son et de la vidéo. Appuyer sur une autre touche permet d'annuler cette fonction.

3.7 Favoris

L'utilisateur peut changer de programme favori dans le même groupe de favoris. Pour davantage d'informations sur les paramètres de Favoris, voir la section 2.3.1.1 pour davantage de détails.

Appuyez sur la touche <JAUNE> pour changer le groupe de favoris dans la liste Programme.

Appuyez sur la touche <FAV +/-> pour changer le même programme favori en mode de lecture normal.

3.8 Télétexte

Permet d'afficher le télétexte, le style de télétexte peut différer selon le diffuseur. Voir le schéma 15.

Appuyez sur la touche <Text> pour afficher la page de configuration Télétexte.

Appuyez sur la touche <Haut/Bas> pour sélectionner la langue télétexte lorsque le programme offre des informations télétexte.

Appuyez sur la touche <OK/Exit> pour quitter la page de configuration Télétexte.

Appuyez sur la touche <0~9/Haut/Bas/Gauche/Droite> pour changer de page télétexte lorsque le télétexte est activé.

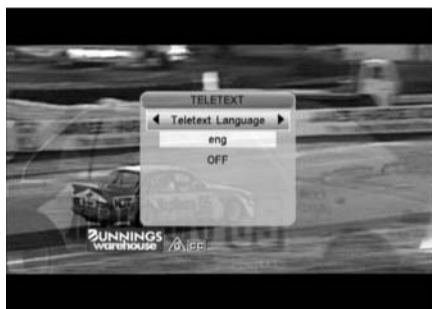

Figure 15. Teletext Setting Page



Figure 16. Subtitle Setting Page

3.9 Sous-titres

Permet d'afficher les sous-titres, le style de sous-titres peut varier selon le diffuseur. Voir le schéma 16.

Appuyez sur la touche <Subtitle> pour afficher la page de configuration Sous-titres.

Appuyez sur la touche <Haut/Bas> pour sélectionner une langue de sous-titres, lorsque le programme sélectionné offre le choix d'affichage d'une langue de sous-titres.

Appuyez sur la touche <OK/Exit> pour quitter la page de configuration Sous-titres.

3.10 sous-titres télétexte

Affiche les sous-titres télétexte, le style des sous-titres télétexte peut varier selon le diffuseur. Appuyez sur la touche <Text/Subtitle> pour afficher la page de configuration Télétexte ou Sous-titres.

Appuyez sur la touche <Gauche/Droite> pour sélectionner l'option Sous-titres TTX.

Appuyez sur la touche <Haut/Bas> pour sélectionner une langue de sous-titres télétexte.

Appuyez sur la touche <OK/Exit> pour quitter la page de configuration.

3.11 Guide

Appuyez sur la touche <GUIDE> en mode de lecture normal, voir la section 2.3.2 pour davantage de détails.

3.12 List

Appuyez sur la touche <VERTE> en mode de lecture normal, voir la section 2.3.1 pour davantage de détails.

PARAMETRES DE L'ECRAN

Appuyez sur la touche FUNCTION pour afficher l'option IMAGE tel qu'indiqué ci-dessous:

Appuyez sur la touche <Haut/Bas> pour sélectionner une option.

Appuyez sur la touche <Gauche/Droite> pour régler la valeur de l'option sélectionnée.

Appuyez sur la touche <Exit> pour quitter le menu.

Remarque : l'option TEINTE est seulement modifiable lors de la réception d'un signal NTSC en mode DTV/AV.

L'option S-color est seulement disponible en mode AV.

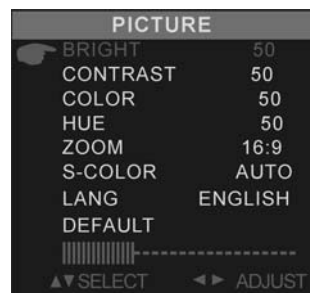

Dépannage

Problème	Cause	Que faire
Aucun signal	L'antenne est déconnectée L'antenne est endommagée/désorientée Votre emplacement n'est pas couvert par la zone	Vérifiez le raccordement de l'antenne Vérifiez l'état de l'antenne Consultez votre revendeur
Aucune image ou son	Vous avez sélectionné la mauvaise sortie	Appuyez sur la touche DTV/AV Appuyez sur la touche SCREEN Appuyez sur la touche SPEAKER
Un message de cryptage de chaîne s'affiche	La chaîne est payante	Sélectionnez une autre chaîne
La télécommande ne répond pas	Le récepteur est éteint Vous ne dirigez pas correctement la télécommande Un obstacle se trouve entre la télécommande et le panneau avant de l'unité Les piles de la télécommande sont mal insérées Les piles de la télécommande sont épuisées	Mettez sous tension puis mettez en marche le récepteur Pointez la télécommande vers le panneau avant de l'unité Vérifiez qu'aucun obstacle ne soit présent devant le panneau avant Vérifiez que les piles sont correctement insérées Remplacez les piles de la télécommande
L'image est parasitée ou est gelée	L'antenne est peut-être incompatible avec l'unité L'antenne est mal orientée ou est endommagée	Consultez votre revendeur Vérifiez l'état de l'antenne

Spécifications

Fréquence	VHF: 174MHZ-230MHZ, UHF: 470MHZ-862MHZ
Périphérique d'affichage	Ecran TFT-LCD couleur
Taille de l'écran	7 pouces
Résolution	480 x 234 px
Sortie vidéo	1Vp-p ⁷⁵ Ω
Sortie audio	2 canaux
Tension de fonctionnement	CC IN 12 V
Consommation d'énergie	15W
dimensions	220 X 125 X 31.5 MM

Les spécifications sont sujettes à des modifications sans préavis.



Si vous souhaitez vous débarrasser ultérieurement du produit, veuillez noter que : les déchets électriques ne doivent pas être jetés avec les déchets domestiques. Veuillez les faire déposer dans les centres de recyclage existants. Contactez les autorités locales ou distributeurs pour obtenir de plus amples informations. (Directive de l'équipement électronique et des déchets électriques).