

Lenco

SCD-1000

PORTABLE FM RADIO
WITH CD/MP3 PLAYER,
CASSETTE, USB&SD
CARDREADER

Quick Guide

www.lenco.com

20130117

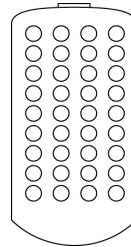
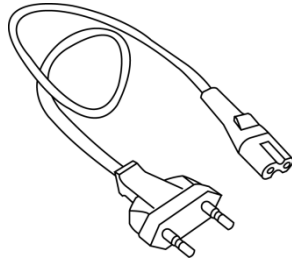
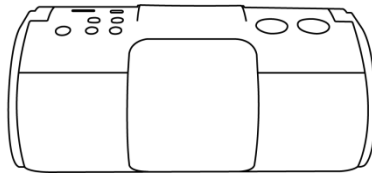

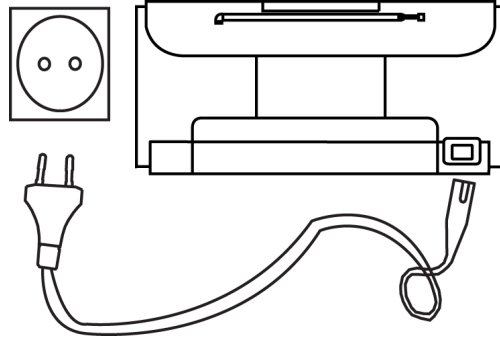

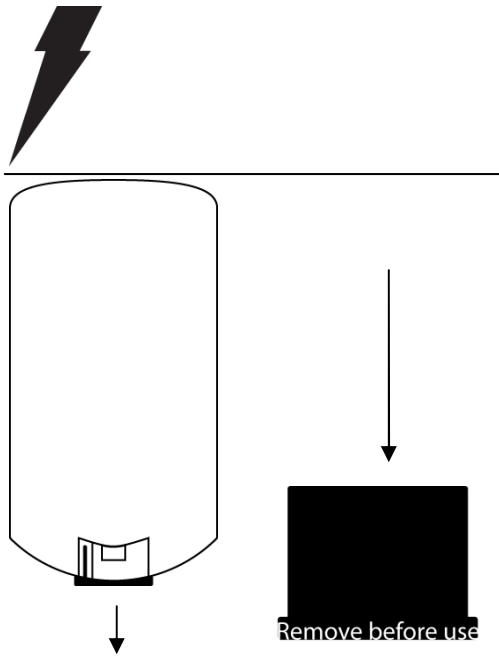

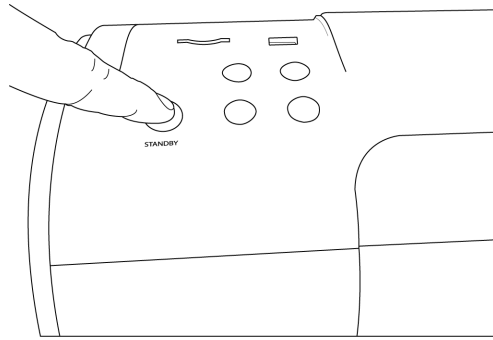
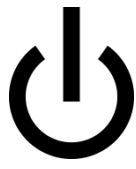

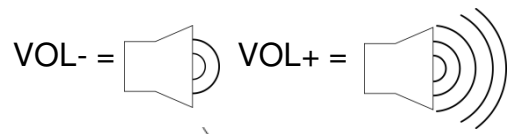
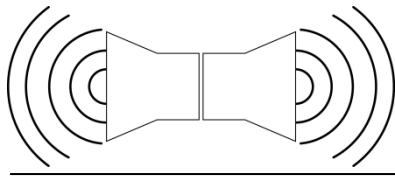

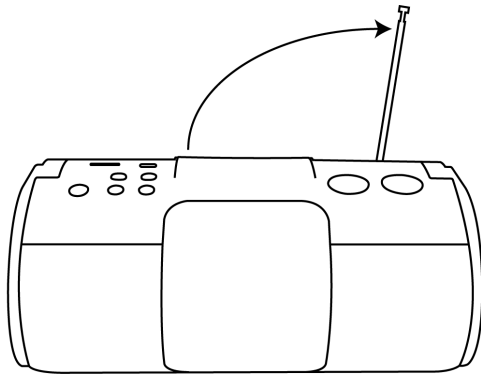

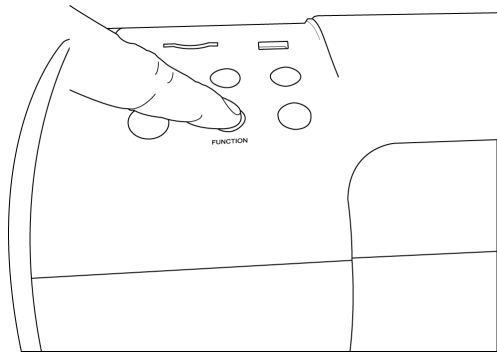

TUNER

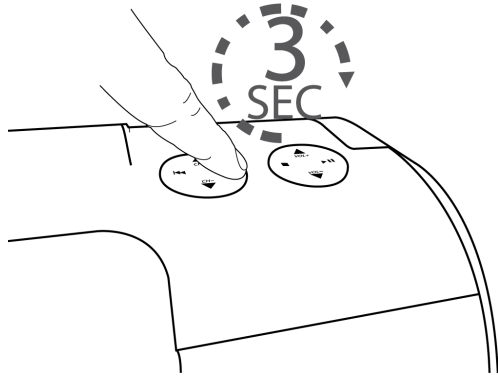

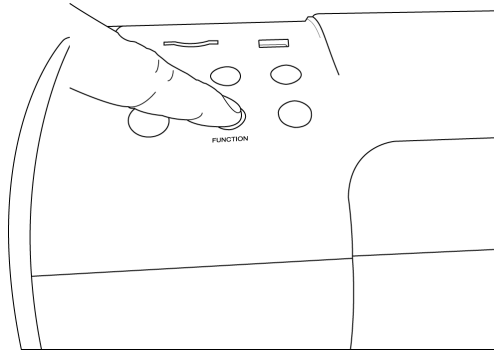

READING

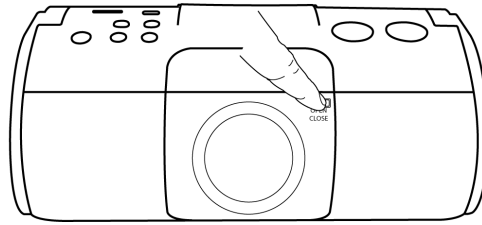

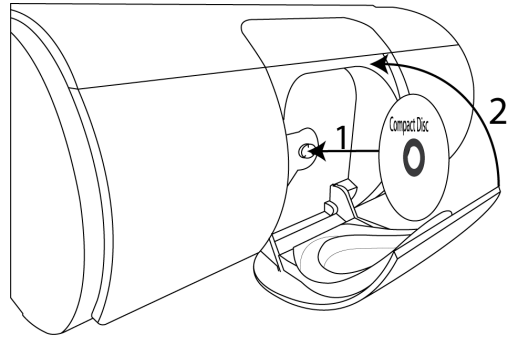

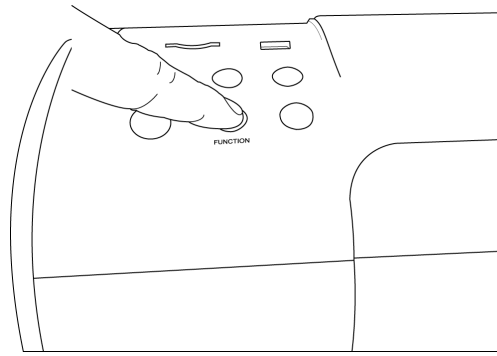
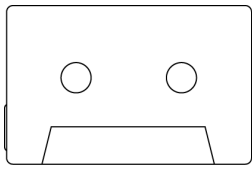

TAPE

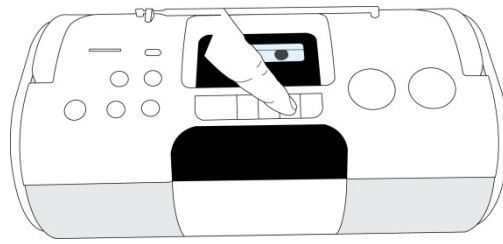
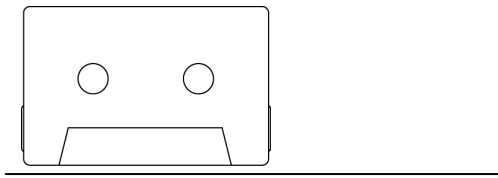

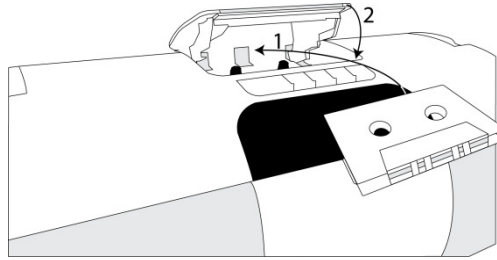
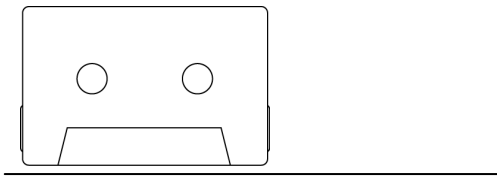

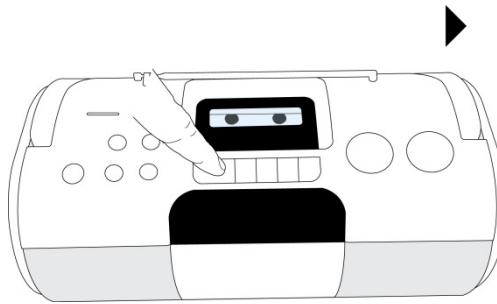
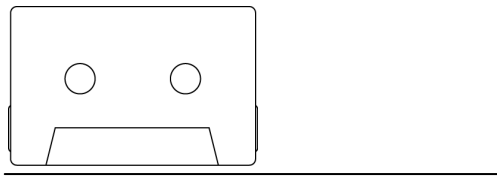

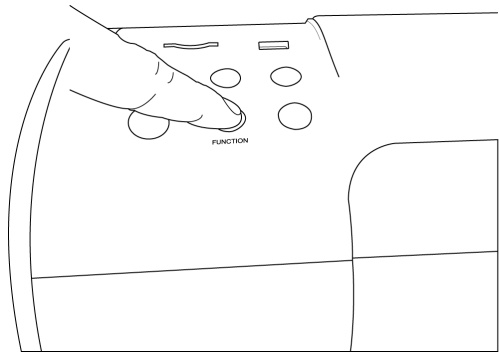
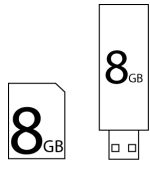

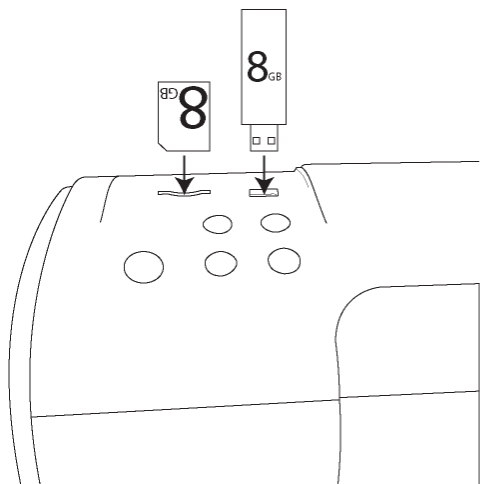
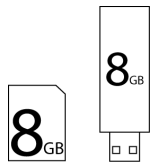

- **Download the user manual via**
<http://www.lenco.eu/user-manuals/>
- Download der Bedienungsanleitung über
<http://www.lenco.eu/de/bedienungsanleitungen/>
- Download de handleiding via
<http://www.lenco.eu/nl/gebruikershandleidingen/>
- Téléchargez le manuel de l'utilisateur par
l'intermédiaire
<http://www.lenco.eu/fr/Modes-d-emploi/>
- Descarga el manual de usuario a través de
<http://www.lenco.eu/es/manuales-del-usuario/>
- Scarica il manuale per l'uso via
<http://www.lenco.eu/user-manuals/>

- Dowload instrukcja obsługi przez
<http://www.lenco.eu/pl/instrukcje-obslugi/>

- Letöltheti a felhasználói kézikönyv segítségével
<http://www.lenco.eu/user-manuals/>

- Nahrát uživatelský manuál přes
<http://www.lenco.eu/user-manuals/>

- Dowload käyttöopas kautta
<http://www.lenco.eu/user-manuals/>

- Ladda hem instruktionsbok via
<http://www.lenco.eu/user-manuals/>

: التالي الرابط من الاستخدام دليل تحميل يمكن
<http://www.lenco.eu/user-manuals/>

**For information and support; www.lenco.com
Lenco helpdesk:**

Germany
0900-1520530 (Local charges)
The Netherlands
0900-23553626 (Local charges + 1ct P/min)
Belgium
02-6200115 (Local charges)

The helpdesk is accessible from Monday till Friday
from 9 AM till 6 PM.

In case your device needs repair our helpdesk will
redirect you to your local dealer.

Lenco offers service and warranty in accordance to
European law, which means that in case of repair
(both during and after the warranty period), you
should contact your local dealer. **Please note:** It is
not possible to send repairs to Lenco directly.



This symbol indicates that the relevant electrical product or battery should not be disposed of as general household waste in Europe. To ensure the correct waste treatment of the product and battery, please dispose them in accordance to any applicable local

laws of requirement for disposal of electrical equipment or batteries. In so doing, you will help to conserve natural resources and improve standards of environmental protection in treatment and disposal of electrical waste (Waste Electrical and Electronic Equipment Directive).



Products with the CE marking comply with the EMC Directive (2004/108/EC) and the Low Voltage Directive (2006/95/EC) issued by the Commission of the European Community.

The declaration of conformity may be consulted at <http://www.lenco.eu/supportfiles/CE/kljagfo8q74y5086o8q7tr.pdf>

©All rights reserved

Informationen und Hilfe erhalten Sie unter:

www.lenco.com

Lenco Hotline:

Deutschland

0900-1520530 (Entgelt für Ortsgespräch)

Niederlande

0900-23553626 (Entgelt für Ortsgespräch+ 1ct P/min)

Belgien

02-6200115 (Entgelt für Ortsgespräch)

Die Hotline erreichen Sie montags bis freitags von 9 bis 18 Uhr.

Lenco bietet Leistungen und Garantien in Übereinstimmung mit dem Europäischen Gesetz. Im Falle von Reparaturen (sowohl während als auch nach Ablauf der Garantiezeit) sollten Sie also Ihren Einzelhändler kontaktieren. **Beachten Sie:** Es ist nicht möglich, Geräte für Reparaturen direkt an Lenco zu schicken.



Dieses Symbol zeigt an, dass das entsprechende Produkt oder dessen Batterie in Europa nicht mit dem normalen Hausmüll entsorgt werden darf. Um die ordnungsgemäße Abfallbehandlung des Produkts und dessen Batterie zu gewährleisten,

müssen diese im Einklang mit allen anwendbaren örtlichen Vorschriften zur Entsorgung von Elektrogeräten und Batterien entsorgt werden. Dabei helfen Sie natürliche Ressourcen zu schonen und Umweltschutzstandards zur Verwertung und Entsorgung von Altgeräten aufrecht zu halten (Waste Electrical and Electronic Equipment Directive).



Produkte mit der CE Kennzeichnung entsprechen der EMC-Richtlinie (2004/108/EC) und der Niederspannungsrichtlinie

(2006/95/EC), herausgegeben von der Kommission der Europäischen Gemeinschaft.

The declaration of conformity may be consulted at <http://www.lenco.eu/supportfiles/CE/kljagfo8q74y5086o8q7tr.pdf>

©Alle Rechte vorbehalten

Voor informatie en ondersteuning: www.lenco.com

Lenco helpdesk:

Duitsland	
0900-1520530	(Lokaal tarief)
Nederland	
0900-23553626	(Lokaal tarief + 1 ct p/min)
België	
02-6200115	(Lokaal tarief)

De helpdesk is bereikbaar van maandag t/m vrijdag van 9.00 uur tot 18.00 uur.

Lenco biedt service en garantie aan in overeenstemming met de Europese wetgeving, dit houdt in dat je in geval van reparatie (zowel tijdens of na de garantieperiode) contact op moet nemen met het aankoopadres. **Belangrijke mededeling:** Het is niet mogelijk om producten rechtstreeks naar Lenco te sturen voor reparatie.



Dit symbool geeft aan dat het betreffende elektrische product of de batterij niet moet worden verwijderd als algemeen huishoudelijk afval in Europa. Zorg voor een juiste afvalverwerking door het product en de batterij in overeenstemming met alle van toepassing zijnde lokale wetten voor het verwijderen van elektrische apparatuur of batterijen te verwijderen. Als u dit doet, helpt u de natuurlijke hulpbronnen te behouden en de standaard van milieubescherming te verbeteren bij de behandeling en verwijdering van elektrisch afval (Afgedankte Elektrische en Elektronische Apparatuur).



Producten met een CE keurmerk houden zich aan de EMC richtlijn (2004/108/EC) en de Richtlijn voor Lage Voltage (2006/95/EC) uitgegeven door de Europese Commissie. De verklaring van conformiteit kan worden geraadpleegd op The declaration of conformity may be consulted at <http://www.lenco.eu/supportfiles/CE/kljagfo8q74y5086o8q7tr.pdf>

©Alle rechten voorbehouden

Pour des informations et de l'assistance:
www.lenco.com

Service d'assistance Lenco :

Allemagne

0900-1520530 (appel local)

Pays-bas

0900-23553626 (Prix d'un appel local + 1ct P/min)

Belgique

02-6200115 (appel local)

Le service d'assistance est joignable du lundi au vendredi entre 9 heures et 18 heures.

Lenco propose un service et une garantie conformément aux lois européenne, ce qui signifie qu'en besoin de réparation (aussi bien pendant et après la période de garantie), vous pouvez contacter votre revendeur le plus proche. **À prendre en considération:** Il n'est pas possible de renvoyer l'appareil pour réparation directement à Lenco.



Ce symbole indique que le produit électrique concerné ou la batterie ne doit pas être jeté parmi les autres déchets ménagers en Europe. Pour garantir un traitement correct du déchet de la batterie ou de l'appareil, veuillez vous en débarrasser en vous

conformant aux règlements en vigueur dans votre secteur en ce qui concerne les appareils électriques et autres batteries. En agissant de la sorte, vous contribuerez à la préservation des ressources naturelles et à l'amélioration des niveaux de protection environnementale concernant le traitement et la destruction des déchets électriques. (Directive sur les Déchets des Equipements Electriques et Electroniques).



Les produits avec la marque CE sont conformes à la directive CEM (2004/108/CE) et à la directive basse tension (2006/95/EC) émises par la commission de la communauté européenne.

La déclaration de conformité peut être consultée sur
The declaration of conformity may be consulted at
<http://www.lenco.eu/supportfiles/CE/kljagfo8q74y5086o8q7tr.pdf>

©Tous droits réservés

Para información y asistencia sobre el hardware,
visite: www.lenco.com

Teléfono de asistencia Lenco:

Alemania

0900-1520530 (Cargos locales)

Países Bajos

0900-23553626 (Cargos locales + 1ct P/min)

Bélgica

02-6200115 (Cargos locales)

El teléfono de asistencia está disponible de lunes a viernes, de 9 de la mañana a 6 de la tarde.

Lenco ofrece servicio y garantía en cumplimiento de la ley de la Unión Europea, lo cual implica que en caso de que su producto precise ser reparado (tanto durante como después del periodo de garantía), deberá contactar directamente con su distribuidor.

Por favor, recuerde: No es posible enviar sus reparaciones directamente a Lenco.



Este símbolo indica que no deberá deshacerse del producto eléctrico o batería en cuestión tratándolo como desecho del hogar en el ámbito de la UE. Para garantizar un tratamiento residual correcto del producto y su batería, por favor, elimínelos cumpliendo con las leyes locales aplicables sobre requisitos para el desecho de equipos eléctricos y baterías. De hacerlo, ayudará a conservar recursos naturales y mejorar los estándares de protección medioambiental en el tratamiento y eliminación de residuos eléctricos (Directiva sobre la Eliminación de Equipos Eléctricos y Electrónicos).



Los productos con la marca CE cumplen con la Directiva EMC (2004/108/EC) y con la Directiva de Bajas Tensiones (2006/95/EC) emitida por la Comisión de la Unión Europea.

Podrá consultar la Declaración de Conformidad en
The declaration of conformity may be consulted at
<http://www.lenco.eu/supportfiles/CE/kljagfo8q74y5086o8q7tr.pdf>

©Reservados todos los derechos