

Eng

Eng

# Lenco

**IPD-4300**

**HIGH POWER SPEAKER WITH iPod DOCKING STATION**

User's Manual

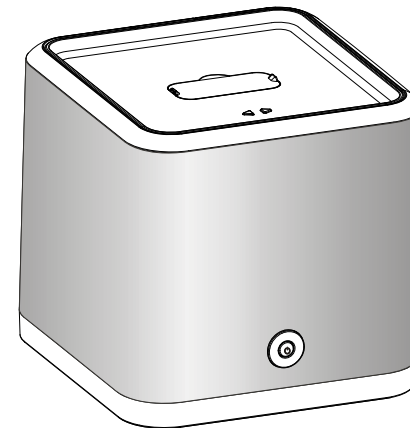

For information and support [www.lenco.eu](http://www.lenco.eu)

folder size: 105 x 145mm  
USE 13 PCS 210 x 148.5mm TOTAL 52 PAGES  
BLACK COLOUR PRINTING 80GMS BOOK PAPER

IPD-4300 lenco ib v01  
2010.06.23

**Warnings**

**PLEASE READ THIS MANUAL THOROUGHLY BEFORE OPERATING THE UNIT. RETAIN IT FOR FUTURE REFERENCE.**

**CAUTION**  
RISK OF ELECTRIC SHOCK  
DO NOT OPEN

CAUTION: TO REDUCE THE RISK OF ELECTRIC SHOCK,  
DO NOT REMOVE COVER (OR BACK)  
NO USER-SERVICEABLE PARTS INSIDE  
REFER SERVICING TO QUALIFIED SERVICE PERSONNEL

**AVIS** RISQUE DE CHOC ELECTRIQUE/NE PAS OUVRIE

This symbol is intended to alert the user to the presence of uninsulated "dangerous voltage" within the product's enclosure that may be of sufficient magnitude to constitute a risk of electric shock to persons.

This symbol is intended to alert the user to the presence of important operating and maintenance instructions in the literature accompanying the appliance.

**WARNING - TO REDUCE THE RISK OF FIRE OR ELECTRIC SHOCK, DO NOT EXPOSE THIS APPLIANCE TO RAIN OR MOISTURE.**

**CAUTION: TO PREVENT ELECTRIC SHOCK, FULLY INSERT THE POWER PLUG INTO AC MAIN OUTLET.**

**USE OF CONTROLS OR ADJUSTMENTS OR PERFORMANCE OF PROCEDURES OTHER THAN THOSE SPECIFIED MAY RESULT IN HAZARDOUS RADIATION EXPOSURE.**

*The rating label is located at bottom of the unit and the power adaptor.*

*The apparatus shall not be exposed to dripping or splashing and that no objects filled with liquid, such as vases, shall be placed on the apparatus.*

**Table of content**

Warnings..... 2

Important Safety Instructions.....4-5

Features..... 6

Installation..... 6

Description of Parts.....7-8

Listening to iPod.....9-10

Listening to An External Audio Source..... 10

Care and Maintenance..... 11

Specifications..... 11

## Important Safety Instructions

When used in the directed manner, this unit has been designed and manufactured to ensure your personal safety. However, improper use can result in potential electrical shock or fire hazards. Please read all safety and operating instructions carefully before installation and use, and keep these instructions handy for future reference. Take special note of all warnings listed in these instructions and on the unit.

### 1. Water and Moisture

The unit should not be used near water. For example: near a bathtub, washbowl, kitchen sink, laundry tub, swimming pool or in a set basement.

### 2. Ventilation

The unit should be situated so that its location or position does not interfere with its proper ventilation. For example, it should not be situated on a bed, sofa, rug or similar surface that may block the ventilation openings. The ventilation should not be impeded by covering the ventilation openings with items, such as newspapers, table-cloths, curtains, etc. Also, it should not be placed in a built-in installation, such as a bookcase or cabinet, which may impede the flow of air through the ventilation openings.

### 3. Heat & Flame

The unit should be situated away from heat sources such as radiators, heat registers, stoves or other appliances (including amplifiers) that produce heat.

No naked flame sources, such as lighted candles, should be placed on the apparatus.

### 4. Power Source

The unit should be connected to a power supply only of the type described in the operating instructions or as marked on the appliance.

Where the mains plug or an appliance coupler is used as the disconnect device, the disconnect device shall remain readily operable.

### 5. Power Cord Protection

Power supply cords should be routed so that they are not likely to be walked on or pinched by items placed upon or against them. It is always best to have a clear area from where the cord exits the unit to where it is plugged into an AC outlet.

### 6. Cleaning

The unit should be cleaned only as recommended. See the section "Care and Maintenance" of this manual for cleaning instructions.

### 7. Object and Liquid Entry

Care should be taken so that objects do not fall and liquids are not spilled into any openings or vents located on the product. It shall not be exposed to dripping or splashing and that no objects filled with liquids, such as vases, shall be placed on the apparatus.

### 8. Attachments

Do not use attachments that are not recommended by the product manufacturer.

### 9. Lightning and Power Surge Protection

Unplug the unit from the wall outlet and disconnect it during these periods of time.

This will prevent damage to the product due to lightning and power-line surges.

### 10. Overloading

Do not overload wall outlets, extension cords, or integral convenience receptacles as this can result in a risk of fire or electric shock.

### 11. Damage Requiring Service

This unit should be serviced by qualified service personnel when:

- A. The power supply cord or plug has been damaged.
- B. Objects have fallen into or liquid has been spilled into the enclosure.
- C. The unit has been exposed to rain.
- D. The unit has been dropped or the enclosure damaged.
- E. The unit exhibits a marked change in performance or does not operate normally.

### 12. Periods of Nonuse

If the unit is to be left unused for an extended period of time, such as a month or longer, the power cord should be unplugged from the unit to prevent damage or corrosion.

### 13. Environment

Attention should be drawn to the environmental aspects of the use of apparatus in moderate climates.

### 14. Servicing

The user should not attempt to service the unit beyond those methods described in the user's operating instructions. Service methods not covered in the operating instructions should be referred to qualified service personnel.

## Features

Thank you for purchasing this Digital Music Audio System, it incorporates following features :

- Different iPod models Player / Re-charger
- Interchangeable iPod Adaptors
- Audio line-in for connecting other digital audio player
- Built-in High Fidelity Speaker
- Remote Control Operation

iPod, iPod mini, iPod nano, iPod touch, iPod classic and iPod shuffle are trademarks of Apple Computer Inc., registered in the U.S. and other countries.

iPod is not included

## Installation

### AC-DC Adaptor Connection

The unit can be powered by an external AC-DC Adaptor, required the output DC10.5V 1700mA(included).

- (1) Connect the adaptor's DC output plug to the DC-in jack of the unit.
- (2) Firmly and securely plug the adaptor's AC plug into the AC main outlet.

### Remote Control

- (1) The battery compartment is located at the back of the remote control.
- (2) An arrow is marked on the battery lid. Follow the direction of the arrow and slide the door to open it.
- (3) Follow the polarity marked on the compartment and install two pieces of type UM-4 (AAA) battery into it.
- (4) Close the battery lid.

### Warnings:

Batteries (battery pack or batteries installed) shall not be exposed to excessive heat such as sunshine, fire or the like.

## Description of Parts

### Main Unit

Top view

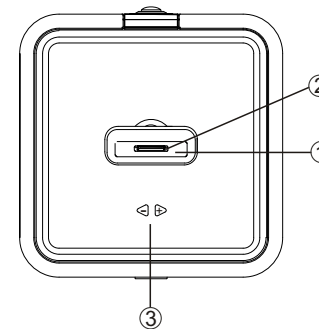

Front view

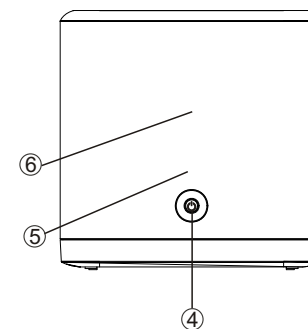



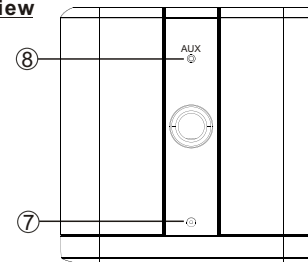





Rear view



- 1.iPod docking station
- 2.iPod docking connector
- 3.<img alt="Volume up/down buttons" data-bbox="515 665 535 685"/> button ----- Adjust volume level up or down
- 4.Standby <img alt="Standby button" data-bbox="515 685 535 705"/> button and Standby indicator  
-----To turn the unit on and off ;  
When the unit is at standby mode, the standby LED is on.
- 5.Remote Control Infrared sensor
6. Speaker
- 7.DC-in jack----- For the connection of external DC power supply
- 8.AUX jack ---- Auxiliary audio signal input

**REMOTE CONTROL**



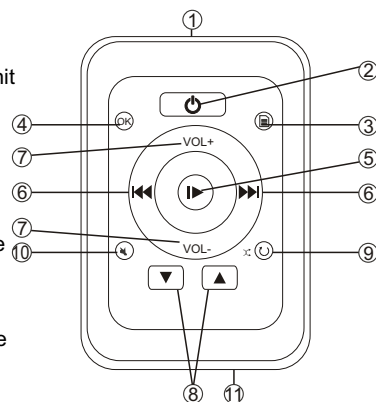









1. Infrared Transmitter
2. Standby  button ---- To turn the unit on and off
3. iPod Menu  button
4. iPod OK button
5. iPod Play / Pause  button
6. iPod Backward  / Forward  button
7. VOL + / - button ----- Adjust volume level up or down
8. iPod Menu Up  / Down  button
9. iPod Random  button
10. Mute  button ---- Mute the volume
11. Battery Compartment ---- Located at the back of the remote control

**Accessories**

- Auxiliary audiosignal cable x 1
- UM-4 (AAA) battery x 2
- Dock Cover x 1

**Listening to iPod**

This model adopts different iPod models. Following steps guide you listening to iPod music.

1. Use the iPod adaptor included in your iPod and insert it into the docking area. No adaptor required if you use iPhone.  
Your iPod can now be inserted into the docking port by placing the connector on the bottom of the iPod onto connector in the docking bay.  
**Caution** : Please be careful when seating the iPod into the docking to avoid damaging the 30-pin connector on the iPod or in the docking system.
2. After applying power to the main unit , the front Standby LED indicator lights on.
3. Press the Standby  button once to turn on the unit and the Standby LED indicator turns off.
4. Now most of the iPod controls can be implemented by the remote control unit.  
To select iPod menu, press the iPod menu  button.  
To select item from the iPod menu , press the iPod Menu Up  / Down  button.  
To confirm item selection, press the OK button.  
To start playback music, press the iPod Play / Pause  button once.  
To pause the music , press the iPod Play / Pause  button.  
To resume music , press the iPod Play / Pause  button again.  
You may press the VOL + / - button to adjust the volume to a desired level.  
When a song playback, press and hold the iPod Backward  / Forward  button to perform high speed search backward / forward.  
To skip to previous or next song, press the iPod Backward  / Forward  button.  
To perform random playback, press the iPod Random  button.  
To turn off the iPod, press and hold the iPod Play / Pause  button around 3 seconds.

- To turn off the unit and entering the standby mode, press the Standby  button and the Standby LED indicator will light on.
- When the unit is at the standby mode and once the iPod connected to the docking station, the unit recharges the iPod battery.

**Note:**

Music from the iPhone can also be played in docking compartment. Once iPhone is placed in docking compartment the iPhone screen will display the following message:

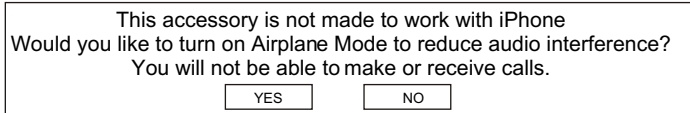

- The above message will disappear from the iPhone screen after few seconds. The iPhone is still able to receive incoming calls while inserted in docking compartment.
- The iPhone music selection can be operated by the remote control.

### Listening To An External Audio Source

1. Press the Standby  button to turn on the unit and the Standby LED indicator turns off.
2. Connect an audio cable with 3.5mm stereo plug from an auxiliary audio device to the AUX jack of the unit.  
**Note :** Once the stereo plug is inserted into the AUX jack, the unit will switch to auxiliary input mode automatically.
3. Turn on the external auxiliary audio device.
4. The volume can now be controlled through the unit. Operate all other functions on the external device as usual.

**Note :** Press the Standby  button to turn off the unit when you finish listening. Don't forget to switch off the power of the external audio device as well.

### Care and Maintenance

- Do not subject the unit to excessive force, shock, dust or extreme temperature.
- Do not tamper the internal components of the unit.
- Clean your unit with a damp (never wet) cloth. Solvent or detergent should never be used.
- Avoid leaving your unit in direct sunlight or in hot, humid or dusty places.
- Keep your unit away from heating appliances and sources of electrical noise such as fluorescent lamps or motors.

### Specifications

**Power Supply**

Power Adaptor:	Input-----AC 230 V~50Hz Output----DC 10.5 V1700 mA
Power consumption(main unit):	<18W
Battery for Remote Control	DC3V--- UM-4(AAA)typex2

Audio Output Power 2 x 5W

**THE SPECIFICATION AND EXTERNAL APPEARANCE OF THE SET ARE SUBJECT TO CHANGE WITHOUT PRIOR NOTICE.**



If at any time in the future you should need to dispose of this product please note that: Waste electrical products should not be disposed of with household waste. Please recycle where facilities exist. Check with your Local Authority or retailer for recycling advice. (Waste Electrical and Electronic Equipment Directive)



DE

DE

# Lenco

*IPD-4300*

**HOCHLEISTUNGSLAUTSPRECHER MIT IPOD-DOCKINGSTATION**

Bedienungsanleitung

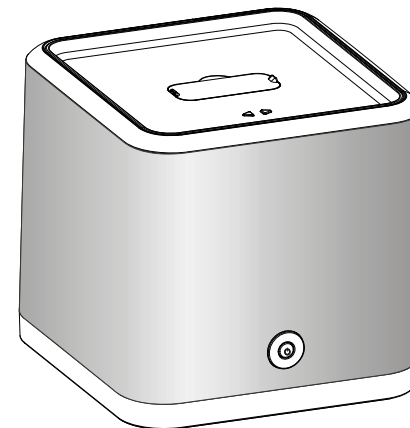

Informationen und Hilfe finden Sie unter [www.lenco.eu](http://www.lenco.eu)

## Warnhinweise

**LESEN SIE SICH DIESE ANLEITUNG VOR DER  
INBETRIEBNAHME DURCH. BEWAHREN SIE DIE  
ANLEITUNG FÜR DEN SPÄTEREN GEBRAUCH AUF.**



**WARNUNG - ZUR VERMEIDUNG VON FEUER- ODER STROMSCHLAGEGFAHR,  
SETZEN SIE DIESES GERÄT BITTE NIEMALS REGEN ODER STARKER  
FEUCHTIGKEIT AUS.**

**VORSICHT: ZUR VERMEIDUNG VON STROMSCHLÄGEN STECKEN SIE DEN  
NETZSTECKER VOLLSTÄNDIG IN DIE STECKDOSE.**

**DIE VERWENDUNG VON FUNKTIONEN ODER EINSTELLUNGEN BZW. DIE  
DURCHFÜHRUNG VON NICHT IN DIESER BEDIENUNGSANLEITUNG  
BESCHRIEBENEN VORGÄNGEN KANN ZUR AUSSETZUNG GEFÄHRLICHER  
STRAHLUNG FÜHREN.**

*Das Typenschild befindet sich auf der Unterseite des Gerätes und auf dem Netzadapter.*

*Dieses Gerät sollte keinen Wassertropfen und -spritzern ausgesetzt werden.  
Gegenstände, die mit Flüssigkeiten gefüllt sind sollten nicht auf das Gerät gestellt  
werden.*

## Inhalt

Warnhinweise.....	2
Wichtige Sicherheitshinweise:.....	4-5
Eigenschaften und Funktionen.....	6
Anschluss.....	6
Beschreibung der Bedienelemente.....	7-8
iPod-Musik hören.....	9-10
Benutzung eines externen Audiosignals.....	10
Handhabung und Wartung.....	11
Technische Daten.....	11



## Wichtige Sicherheitshinweise

Wenn das Gerät entsprechend der Anweisungen benutzt wird, kann aufgrund des Gerätedesign Ihre persönliche Sicherheit gewährleistet werden. Bei unsachgemäßer Benutzung besteht allerdings Stromschlag- und Brandgefahr. Bitte lesen Sie alle Sicherheits- und Bedienungshinweise sorgfältig vor der Inbetriebnahme durch und bewahren Sie diese Anleitung zum späteren Nachschlagen auf. Beachten Sie besonders alle Warnhinweise in dieser Anleitung und auf dem Gerät.

### 1. Wasser und Feuchtigkeit

Das Gerät darf nicht in der Nähe von Wasser benutzt werden. Beispiel: in der Nähe von Badewannen, Spülen, Waschbecken, Swimmingpools oder feuchten Kellerräumen.

### 2. Belüftung

Das Gerät sollte so aufgestellt werden, dass die Luftzirkulation nicht beeinträchtigt wird. Das Gerät sollte z. B. nicht auf ein Bett, Sofa, Bettvorleger oder eine andere weiche Unterlage gestellt werden, bei der die Ventilationsöffnungen blockiert werden könnten. Vergewissern Sie sich, dass keine der Ventilationsöffnungen durch Gegenstände wie z. B. Zeitungen, Tischtücher, Vorhänge o. Ä. abgedeckt ist. Ebenfalls sollte es nicht in einem Wandregal oder als Einbaugerät z. B. einem Bücherregal oder Schrank, wobei der Luftstrom durch die Lüftungsöffnungen behindert werden könnte.

### 3. Hitze und Flammen

Installieren Sie das Gerät nicht in der Nähe von Hitzequellen, wie z. B. Heizungen, Herden oder anderen Geräten die Hitze produzieren (z. B. Verstärker) auf. Gegenstände mit offenen Flammen, wie z. B. Kerzen, sollten niemals auf das Gerät gestellt werden.

### 4. Stromversorgung

Das Gerät darf nur mit der auf dem Gerät oder der Bedienungsanleitung angegebenen Netzspannung betrieben werden. Wenn ein Netzstecker oder eine Steckdose zum Ein- und Ausschalten des Geräts benutzt wird, achten Sie bitte immer darauf, dass die Steckdose immer durch den Benutzer erreichbar bleibt.

### 5. Netzkabelschutz

Das Netzkabel muss so verlegt werden, dass es nicht durch Gegenstände eingeklemmt werden kann bzw. darauf gestellt werden. Achten Sie außerdem darauf, dass niemand auf das Netzkabel treten kann. Es ist immer sinnvoll den Bereich, an dem das Kabel aus dem Gerät austritt und den Bereich um die Steckdose herum, frei zu halten.

### 6. Reinigung

Das Gerät darf nur den Anweisungen nach gereinigt werden. Siehe Abschnitt "Pflege und Wartung" dieses Handbuchs für Anweisungen zur Reinigung des Geräts.

### 7. Fremdgegenstände und Flüssigkeiten im Gerät

Bitte achten Sie darauf, dass keine Gegenstände und Flüssigkeiten in die Ventilationsöffnungen des Geräts gelangen. Dieses Gerät darf keinen Wassertropfen und -spritzern ausgesetzt werden. Gegenstände die mit Flüssigkeiten gefüllt sind sollten nicht auf das Gerät gestellt werden.

### 8. Zubehör

Verwenden Sie keine Aufsätze, die nicht vom Hersteller angegeben wurden.

### 9. Blitz- und Überspannungsschutz

Ziehen Sie den Stecker aus der Steckdose, wenn Sie das Gerät über einen längeren Zeitraum nicht benutzen. Damit werden aufgrund von Blitzeinschlägen und Überspannung entstehende Schäden am Gerät verhindert.

### 10. Überlastung

Überlasten Sie niemals Steckdosen, Verlängerungskabel oder Geräteanschlüsse, da dies zu Feuer- oder Stromschlaggefahr führen kann.

### 11. Schäden, die Reparaturen erfordern

Dieses Gerät muss durch entsprechend ausgebildetes Personal repariert werden, wenn:

- A. Das Netzkabel oder der Netzstecker beschädigt sind.
- B. Fremdgegenstände oder Flüssigkeiten in das Gehäuse gelangt sind.
- C. Wenn das Gerät Regenwasser ausgesetzt wurde.
- D. Das Gerät heruntergefallen ist oder das Gehäuse beschädigt wurde.
- E. Das Gerät nicht wie gewohnt funktioniert oder einen starken Leistungsabfall zeigt.

### 12. Bei Nicht-Benutzung

Wenn das Gerät über einen gewissen Zeitraum nicht benutzt wird, um für einen längeren Zeitraum, z. B. einen Monat oder länger, sollten Sie das Netzkabel aus der Steckdose ziehen, um Schäden oder Korrosion zu vermeiden.

### 13. Betriebsbedingungen

Achten Sie darauf, dass das Gerät in gemäßigten Klimazonen auf umweltfreundliche Weise benutzt wird.

### 14. Wartung

Der Benutzer sollte keine Versuche anstellen das Gerät eigenhändig zu warten, es sei denn es wurde entsprechend in der Bedienungsanleitung beschrieben. Wartungsmethoden, die nicht in der Bedienungsanleitung beschrieben werden, dürfen nur von entsprechend ausgebildetem Fachpersonal ausgeführt werden.

## Eigenschaften und Funktionen

Vielen Dank für den Kauf dieses digitalen Audiosystems. Das Gerät wartet mit den folgenden Funktion auf:

- Verschiedene iPod-Modelle / Ladegerät
- Austauschbare iPod-Adapter
- Audioeingang zum Anschluss anderer Audiogeräte
- Eingebaute Hi-Fi-Lautsprecher
- Bedienung über Fernbedienung

iPod, iPod mini, iPod nano, iPod touch, iPod classic und iPod shuffle sind eingetragene Warenzeichen in den USA und anderen Ländern der Firma Apple Computer Inc.

Im Lieferumfang ist kein iPod enthalten.

## Anschluss

### Anschluss des Netzadapters

Dieses Gerät kann über ein externes Netzteil mit DC 10,5V, 1700mA Ausgangsleistung (im Lieferumfang), mit Strom versorgt werden.

1. Schließen Sie den Ausgangsstecker des Netzadapters an den DC-IN-Eingang des Gerätes an.
2. Stecken Sie den Netzstecker des Adapters in einer Steckdose.

### Fernbedienung

1. Das Batteriefach befindet sich auf der Rückseite der Fernbedienung.
2. Auf dem Deckel des Batteriefachs befindet sich eine Pfeilmarkierung. Schieben Sie das Batteriefach in Pfeilrichtung auf.
3. Befolgen Sie die Polaritätsangaben im Inneren des Batteriefachs und legen Sie zwei Batterien der Größe AAA (UM-4) ein.
4. Schließen Sie das Batteriefach wieder.

### Warnung:

Die Batterien (Akkupack oder eingelegte Batterien) dürfen niemals starker Hitze, wie z. B. Sonnenlicht, Feuer o. Ä. ausgesetzt werden.

## Beschreibung der Bedienelemente

### Hauptgerät

Oberseitenansicht

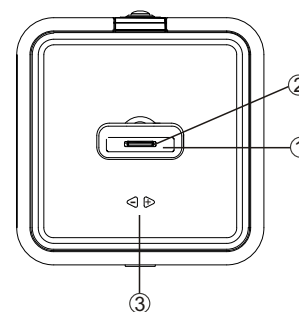

Vorderansicht

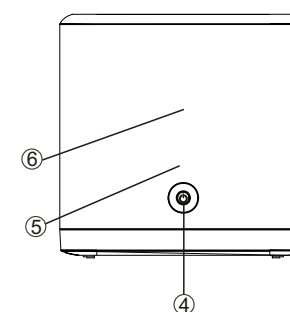



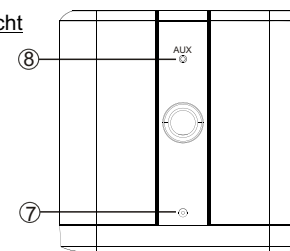





Rückseitenansicht



1. iPod-Dockingstation
2. iPod-Docking-Anschluss
3. < / > Taste ----- Erhöhen oder Verringern der Lautstärke - +
4. Bereitschaftstaste  und Kontrolllampe  
----- Ein- und Ausschalten des Geräts  
Wenn sich das Gerät im Bereitschaftszustand befindet, leuchtet die Kontrolllampe auf.
5. Infrarotsensor für Fernbedienung
6. Lautsprecher
7. Stromversorgungseingang ----- Für den Anschluss der externen Stromversorgung
8. AUX-Anschluss ---- Zusätzlicher Audiosignaleingang

**FERNBEDIENUNG**

1. Infrarotsender
2. Bereitschaftstaste  ---- Ein- und Ausschalten des Geräts
3. iPod-Menütaste 
4. iPod-OK-Taste
5. iPod-Wiedergabe/Pause-taste 
6. iPod-Zurück  /  Vor
7. VOL +/- ----- Lautstärke erhöhen bzw. verringern
8. iPod-Menünavigation oben  / unten 
9. iPod-Zufallswiedergabe 
10. Ton aus  ---- Stummschalten der Audioausgabe
11. Batteriefach ---- Das Batteriefach befindet sich auf der Rückseite der Fernbedienung.

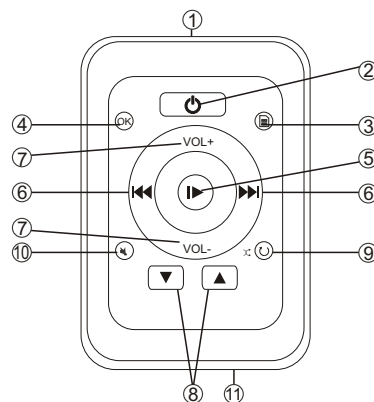
**Zubehör**

- Aux-Audiosignalkabel x 1
- Batterien der Größe AAA (UM-4) x 2
- Dock-Abdeckung x 1

**iPod-Musik hören**

Dieses Gerät unterstützt verschiedene iPod-Modelle. Gehen Sie wie folgt vor, um Musik über Ihren iPod wiederzugeben.

1. Nehmen Sie den iPod-Adapter, der mit Ihrem iPod mitgeliefert wurde und setzen Sie ihn auf den Docking-Anschluss. Zum Anschluss Ihres iPhones ist kein Adapter erforderlich. Sie können Ihren iPod am Docking-Anschluss anschließen, indem Sie den Anschluss an der Unterseite Ihres iPod in den Docking-Anschluss einsetzen.

**Achtung:** Bitte achten Sie beim Einsetzen des iPods darauf, dass der 30-polige Stecker nicht beschädigt wird.

2. Sobald Sie das Hauptgerät mit Strom versorgen, fängt die Kontrolllampe an der Gerätevorderseite an zu leuchten.
3. Betätigen Sie die Bereitschaftstaste  zum Einschalten des Geräts und die Kontrolllampe geht wieder aus..
4. Die meisten der iPod-Funktionen können Sie nun über die Fernbedienung des Gerät erreichen.

Zur Anzeige des iPod-Menüs betätigen Sie bitte die iPod-Menütaste .

Zur Auswahl eines Titels aus dem iPod-Menü, benutzen Sie die Taste iPod-Menü oben  /unten .

Zur Bestätigung Ihrer Auswahl betätigen Sie bitte die OK-Taste.

Zum Starten der Wiedergabe betätigen Sie die iPod-Wiedergabe/Pause-Taste .

Um die Wiedergabe vorübergehend anzuhalten, betätigen Sie die iPod-Wiedergabe/Pause-Taste .

Zum Fortfahren der Wiedergabe betätigen Sie die iPod-Wiedergabe/Pause-Taste  erneut.

Sie können die Taste VOL +/- benutzen, um die Lautstärke auf das gewünschte Niveau einzustellen.

Während der Wiedergabe eines Musiktitels können Sie durch Gedrückthalten der Tasten iPod Zurück  / Vor  den Schnellschlauf rückwärts bzw. vorwärts aktivieren.

Um zum vorigen bzw. nächsten Titel zu springen, betätigen Sie die iPod-Suchstasten.

Zum Starten der Zufallswiedergabe betätigen Sie die iPod-Zufallswiedergabetaste .

Um den iPod auszuschalten, halten Sie die iPod-Wiedergabe/Pause-Taste  für ca. 3 Sekunden gerückt.

- Um das Gerät in den Bereitschaftszustand zu versetzen, betätigen Sie die Bereitschaftstaste  und die Kontrolllampe geht an.
- Wenn sich das Gerät im Bereitschaftszustand befindet und ein iPod am Docking-Anschluss angeschlossen ist, wird der iPod durch das Gerät

**Hinweis:**

Musik über den Docking-Anschluss kann ebenfalls von Ihrem iPhone abgespielt werden. Sobald Sie Ihr iPhone am Docking-Adapter anschließen, erscheint die folgende Meldung auf dem Bildschirm Ihres iPhones:

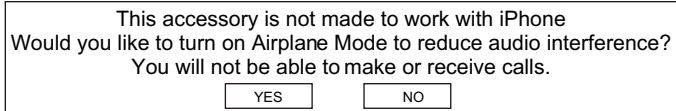

- Die obige Meldung erscheint auf dem Bildschirm Ihres iPhones für ein paar Sekunde und verschwindet dann. Das iPhone ist jedoch noch in der Lage, eingehende Anrufe empfangen, wenn es am Docking-Anschluss angeschlossen ist.
- Die Musikauswahl an Ihrem iPhone kann über die Fernbedienung erfolgen.

### Benutzung eines externen Audiosignals

- (1) Betätigen Sie die Bereitschaftstaste  zum Einschalten des Geräts und die Kontrolllampe geht wieder aus.
- (2) Schließen Sie das externe Audiogerät mit einem 3,5-mm-Audiokabel am AUX-Eingang des Geräts an.  
**Hinweis:** Sobald der Stereo-Stecker am AUX-Eingang angeschlossen ist, schaltet das Gerät automatisch in den AUX-Wiedergabemodus.
- (3) Schalten Sie das externe Audiogerät an.
- (4) Sie können die Lautstärke nun über die Lautstärketasten des Geräts einstellen. Alle anderen Funktionen können am externen Gerät wie gewohnt gesteuert werden.

**Hinweis:** Betätigen Sie die Bereitschaftstaste , um das Gerät nach der Benutzung auszuschalten. Vergessen Sie dabei nicht das externe Gerät ebenfalls auszuschalten.

### Pflege und Wartung

- Setzen Sie das Gerät keiner übermäßigen Gewalt, Erschütterungen, Staub oder extremen Temperaturen aus.
- Versuchen Sie nicht die inneren Bauelemente des Geräts zu manipulieren.
- Reinigen Sie das Gerät mit einem feuchten (aber niemals nassen) Tuch. Lösungsmittel oder Reinigungsmittel sollten niemals verwendet werden.
- Vermeiden Sie es das Gerät direkter Sonnenstrahlung auszusetzen und lassen Sie es niemals an besonders heißen, feuchten oder staubigen Orten.
- Halten Sie Ihr Gerät fern von Heizkörpern und elektrischen Störquellen, wie z. B. Leuchtstofflampen oder Motoren.

### Technische Daten

**Stromversorgung**

Netzadapter:	Eingangsstrom----- AC 230 V ~ 50 Hz Ausgangsstrom---- DC 10,5 V, 1700 mA
Leistungsaufnahme (Hauptgerät):	< 18 W
Batterie für die Fernbedienung	DC 3V --- UM-4 (AAA) x 2
Audio-Ausgangsleistung	2 x 5W

### ÄNDERUNGEN AM ÄUSSEREN AUSSEHEN UND DEN TECHNISCHEN DATEN VORBEHALTEN.

 Sollten Sie dieses Produkt zu einem späteren Zeitpunkt entsorgen müssen, beachten Sie bitte:  
Elektro- und Elektronik-Altgeräte dürfen nicht mit dem Hausmüll entsorgt werden. Bitte wiederverwerten, falls entsprechende Einrichtungen vorhanden sind. Für Hinweise zur Wiederverwertung wenden Sie sich an die zuständigen örtlichen Stellen oder Ihren Händler. (Richtlinie über Elektro- und Elektronik-Altgeräte)

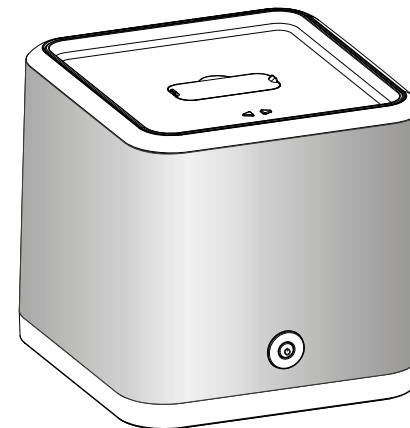

# Lenco

**IPD-4300****HOOG VERMOGEN LUIDSPREKER MET iPod DOCKSTATION**Handleiding

Voor informatie en ondersteuning, [www.lenco.eu](http://www.lenco.eu)

## Waarschuwingen

**LEES DEZE HANDLEIDING GRONDIG DOOR VOOR HET GEBRUIK VAN HET APPARAAT.  
BEWAAR DE HANDLEIDING VOOR TOEKOMSTIGE REFERENTIE.**



**WAARSCHUWING STEL HET APPARAAT NIET BLOOT AAN REGEN OF VOCHT OM HET RISICO VAN BRAND OF ELEKTRISCHE SCHOK TE VERMINDEREN.**

**LET OP: STEEK DE STEKKER VOLLEDIG IN HET STOPCONTACT OM ELEKTRISCHE SCHOKKEN TE VOORKOMEN.**

**HET GEBRUIK VAN BEDIENING OF AANPASSINGEN OF HET UITVOEREN VAN PROCEDURES ANDERS DAN BESCHREVEN IN DE HANDLEIDING KAN LEIDEN TOT GEVAARLIJKE BLOOTSTELLING AAN STRALING.**

*Het ratinglabel zit op de onderkant van het apparaat en de stroomadapter.*

*Het apparaat moet niet worden blootgesteld aan druppelend of spattend water en er mogen geen voorwerpen gevuld met vloeistof, zoals vazen, op het apparaat worden geplaatst.*

## Inhoudsopgave

Waarschuwingen.....	2
Belangrijke veiligheidsinstructies.....	4-5
Functies.....	6
Installatie.....	6
Beschrijving van de onderdelen.....	7-8
Naar de iPod luisteren.....	9-10
Luisteren naar een externe audiobron.....	10
Zorg en onderhoud.....	11
Specificaties.....	11

## Belangrijke veiligheidsinstructies

Dit apparaat is, bij gebruik volgens de instructies, ontworpen en vervaardigd om uw persoonlijke veiligheid te waarborgen. Echter, oneigenlijk gebruik kan resulteren in potentiële elektrische schokken of brandgevaar. Lees voor de installatie en het gebruik de veiligheids- en bedieningsinstructies zorgvuldig door en bewaar deze instructies op een geschikte plaats voor toekomstige referentie. Let ook goed op alle waarschuwingen die in deze handleiding en op het apparaat staan.

### 1. Water en Vocht

Het apparaat moet niet worden gebruikt in de buurt van water.  
Bijvoorbeeld: in de buurt van een badkuip, wasbak, aanrecht, zwembad of een natte kelder.

### 2. Ventilatie

Het apparaat moet zo worden geplaatst, dat de plaats of positie de eigen ventilatie niet in de weg staat. Zo moet het niet geplaatst worden op een bed, sofa, tapijt of soortgelijk oppervlak, dat de ventilatieopeningen kan blokkeren. De ventilatie mag niet worden belemmerd door de ventilatieopeningen te bedekken met voorwerpen, zoals kranten, tafelkleden, gordijnen, etc. Ook moet het apparaat niet worden geplaatst in een ingebouwde installatie, zoals een boekenkast of kast, die de doorstroming van lucht door de ventilatieopeningen belemmeren.

### 3. Warmte & Vlammen

Het apparaat moet uit de buurt van warmtebronnen, zoals radiatoren, warmte-uitlaten, kachels of andere apparaten (inclusief versterkers) die warmte produceren, geplaatst worden.  
Plaats geen voorwerpen met naakte vlam, zoals kaarsen, op het apparaat.

### 4. Stroombron

Het apparaat moet alleen worden aangesloten op een voeding van het type dat beschreven is in de bedieningsinstructies of zoals aangegeven op het apparaat.

Wanneer de stekker of een koppelstuk wordt gebruikt als het ontkoppelapparaat, moet deze eenvoudig bedienbaar blijven.

### 5. Stroomsnoer Bescherming

Voedingskabels moeten zo worden gelegd, dat het niet waarschijnlijk is dat er op gestapt wordt of dat ze bekneld raken door andere voorwerpen. Het is altijd het beste om een schoon gebied te hebben van waar de kabel het apparaat verlaat naar waar het in het stopcontact zit.

### 6. Reinigen

Het apparaat dient alleen zoals aangeraden te worden gereinigd. Kijk in de "Zorg en Onderhoud" sectie van deze handleiding voor reinigingsinstructies.

### 7. Voorwerpen en Vloeistoffen

Zorg ervoor dat er geen voorwerpen en vloeistoffen in de openingen of sleuven op het product vallen. Het moet niet worden blootgesteld aan druppelend of spattend water en er mogen geen voorwerpen gevuld met vloeistof, zoals vazen, op het apparaat gezet worden.

### 8. Hulpstukken

Gebruik geen hulpstukken die niet worden aangeraden door de fabrikant.

### 9. Bliksem en Stroompiek Bescherming

Haal de stekker uit het stopcontact en verbreek de verbinding in deze perioden. Dit voorkomt schade aan het product als gevolg van blikseminslag en stroompieken.

### 10. Overbelasten

Voorkom overbelasting van stopcontacten, verlengsnoeren of stekkerdozen, omdat dit kan leiden tot risico van brand of elektrische schok.

### 11. Schade die Onderhoud Vereist

Dit apparaat dient door gekwalificeerd onderhoudspersoneel onderhouden te worden als:

- A. De voedingskabel of stekker beschadigd is.
- B. Voorwerpen of vloeistof in de behuizing zijn gevallen.
- C. Het apparaat is blootgesteld aan regen.
- D. Het apparaat is gevallen of de behuizing is beschadigd.
- E. Het apparaat vertoont een duidelijke verandering in prestaties of functioneert niet normaal.

### 12. Perioden van Niet Gebruik

Als het apparaat voor een langere periode niet gebruikt wordt, zoals een maand of langer, haal het stroomsnoer uit het apparaat om schade of corrosie te voorkomen.

### 13. Omgeving

Er moet aandacht worden besteed aan de omgevingsaspecten van het gebruik van het apparaat in een gematigd klimaat.

### 14. Onderhoud

De gebruiker moet niet proberen het apparaat te onderhouden op methoden die verder gaan dan de methoden die beschreven worden in de gebruikers bedieningsinstructies. Onderhoudsmethoden die niet worden besproken in de bedieningsinstructies moeten worden overgedragen aan gekwalificeerd onderhoudspersoneel.

## Functies

Bedankt voor de aanschaf van dit Digitale Muziek Audiosysteem, het omvat de volgende functies:

- Ondersteuning voor verschillende iPod-modellen / Oplader
- Verwisselbare iPod-adapters
- Audio line-in voor het aansluiten van andere digitale audiospelers
- Ingebouwde High Fidelity luidspreker
- Bediening met afstandsbediening

iPod, iPod mini, iPod nano, iPod touch, iPod classic en iPod shuffle zijn handelsmerken van Apple Computer Inc., geregistreerd in de VS en andere landen.

iPod is niet inbegrepen

## Installatie

### Aansluiten van AC-DC Adapter

Het apparaat kan van stroom worden voorzien door een externe AC-DC adapter, de benodigde uitvoer DC10.5V 1700mA (bijgeleverd).

- (1) Sluit de DC-stekker van de adapter aan op de DC-ingang van het apparaat.
- (2) Steek de AC-stekker van de adapter stevig in het stopcontact.

### Afstandsbediening

- (1) Het batterijcompartiment zit op de achterkant van de afstandsbediening.
- (2) Er staat een pijl op het batterijdeksel. Schuif het deksel open in de richting van de pijl.
- (3) Installeer twee batterijen van het type UM-4 (AAA) in het compartiment volgens de gemarkeerde polariteit.
- (4) Sluit het batterijdeksel.

### Waarschuwingen:

Batterijen (accu's of geïnstalleerde batterijen) moeten niet worden blootgesteld aan extreme warmte, zoals zonlicht, brand of dergelijke.

## Beschrijving van onderdelen

### Hoofdapparaat

Bovenaanzicht

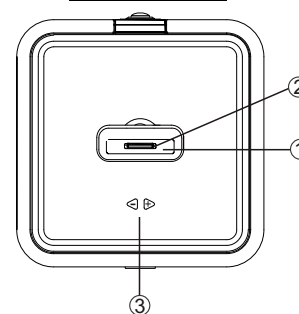

Voorraanzicht

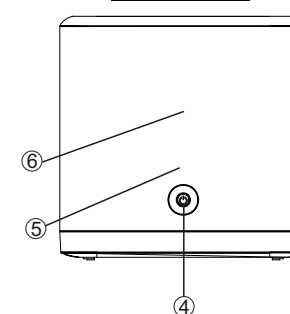

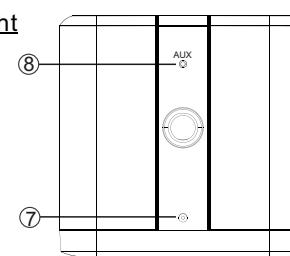

Achteraanzicht



1. iPod dockstation
2. iPod dockconnector
3. < / > knop ----- Verhoog of verlaag het volumeniveau - +
4. Standby  knop en Standby-indicator ----- Om het apparaat aan en uit te zetten;  
De standby-LED is aan wanneer het apparaat in standby-modus is.
5. Infraroodsensor afstandsbediening
6. Luidspreker
7. DC-ingang ----- Voor het aansluiten van externe DC voeding
8. AUX-ingang ----- Auxiliary audio signaalvoer



## AFSTANDSBEDIENING

1. Infraroodzender
2. Standby  knop ---- Om het apparaat aan en uit te zetten
3. iPod Menu  knop
4. iPod OK knop
5. iPod Play / Pause  knop
6. iPod Achteruit  / Vooruit  knop
7. VOL + / - knop ---- Volumeniveau verhogen of verlagen
8. iPod Menu Omhoog  / Omlaag  knop
9. iPod Random  knop
10. Mute  knop ---- Demp het volume
11. Batterijcompartiment ---- Zit op de achterkant van de afstandsbediening

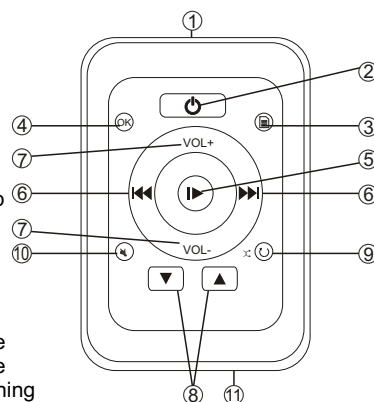

## Accessoires

- Auxiliary audiosignaal-kabel x 1
- UM-4 (AAA) batterij x 2
- Dockbescherming x 1

## Naar de iPod luisteren

Dit model kan overweg met verschillende iPod modellen. De volgende stappen begeleiden u bij het luisteren naar iPod muziek.

1. Gebruik de iPod-adapter die bij uw iPod is geleverd en plaats deze in het dockgebied. Er is geen adapter benodigd als u gebruik maakt van een iPhone. Uw iPod kan nu in de dockpoort worden geplaatst door de connector op de onderkant van de iPod op de connector in de dock te plaatsen.

**Let op:** Wees voorzichtig wanneer u de iPod in het dockstation plaatst, om schade aan de 30-pin connector op de iPod of in het docksysteem te voorkomen.

2. De LED-indicator op de voorkant licht op, nadat u het hoofdapparaat aansluit op het stroomnet.

3. Druk één keer op de Standby  knop om het apparaat aan te zetten, de Standby LED-indicator gaat uit.

4. Nu kunnen de meeste bedienopties van de iPod worden uitgevoerd met de afstandsbediening.

Druk op de  knop om het iPod menu te selecteren.

Druk op de iPod Menu Omhoog  / Omlaag  knop om een item uit het menu te selecteren.

Druk op de OK-knop om de selectie van een item te bevestigen.

Druk één keer op de iPod Play / Pause  knop om het afspelen van muziek te starten.

Druk op de iPod Play / Pause  knop om de muziek te pauzeren.

Druk nogmaals op de iPod Play / Pause  knop om het afspelen te hervatten.

U kunt op de VOL +/- knop drukken om het volume op een gewenst niveau in te stellen.

Druk en houd tijdens het afspelen van een nummer de iPod Achteruit  / Vooruit  knop ingedrukt om met hoge snelheid achteruit / vooruit te zoeken. Druk op de iPod Achteruit  / Vooruit  knop om naar het vorige of volgende nummer te gaan.

Druk op de iPod Random  knop om nummers in willekeurige volgorde af te spelen.

Druk en houd de iPod Play / Pause  knop ongeveer 3 seconden ingedrukt om de iPod uit te zetten.

■ Druk op de Standby  knop om het apparaat uit te zetten, het apparaat gaat in Standby-modus en de Standby LED-indicator zal oplichten.

■ Het apparaat laadt de iPod-batterij op als het apparaat in standby-modus is en de iPod is aangesloten op het dockstation.

**Opmerking:**

In het dockcompartiment kan ook muziek van de iPhone worden afgespeeld. Zodra de iPhone in het dockcompartiment is geplaatst zal het iPhone-scherm de volgende melding tonen

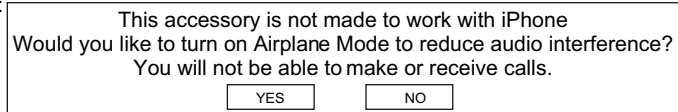

- De bovenstaande melding zal na een paar seconden van het iPhone-scherm verdwijnen. De iPhone kan nog steeds oproepen ontvangen terwijl hij in het dockcompartiment is geplaatst.
- De iPhone muziekselectie kan worden bediend met de afstandsbediening.

### Luisteren naar een externe audiobron

1. Druk op de Standby  knop om het apparaat aan te zetten, de Standby LED-indicator gaat uit.
2. Sluit een audiokabel met 3.5mm stereosteekker aan, van een aux-audioapparaat naar de AUX-ingang op het apparaat.  
**Opmerking:** Het apparaat zal automatisch naar de aux invoermodus schakelen zodra de stereosteekker is ingestoken.
3. Zet het externe aux audioapparaat aan.
4. Het volume kan nu worden bediend door het apparaat. Bedien alle andere functies zoals gebruikelijk, op het externe apparaat.

**Opmerking:** Druk als u klaar bent met luisteren op de Standby  knop om het apparaat uit te zetten. Vergeet niet ook het externe audioapparaat uit te zetten.

### Zorg en onderhoud

- Stel het apparaat niet bloot aan overmatige druk, schokken, stof of extreme temperaturen.
- Knoei niet met de interne onderdelen van het apparaat.
- Maak uw apparaat schoon met een vochtige (nooit natte) doek. Oplosmiddel of afwasmiddel mag nooit gebruikt worden.
- Vermijd het achterlaten van uw apparaat in direct zonlicht of op warme, vochtige of stoffige plaatsen.
- Houd uw apparaat uit de buurt van verwarmingstoestellen en bronnen van elektrische ruis, zoals fluorescentielampen of motoren.

### Specificaties

**Voeding**

Stroomadapter:	Invoer-----AC 230 V~50Hz
	Uitvoer ----DC 10.5 V/1700 mA
Stroomverbruik(hoofdapparaat):	<18W
Batterij voor afstandsbediening	DC3V --- type UM-4(AAA)x2
Vermogen	2 x 5W

**DE SPECIFICATIES EN HET UITERLIJK VAN HET TOETSEL ZIJN ONDERHEVIG AAN VERANDERING ZONDER VOORAFGAANDE KENNISGEVING.**



Indien u zich in de toekomst van dit toestel wenst te ontdoen, let er dan op dat elektrisch afvalmateriaal niet met het huishoudelijk afval mag worden verwijderd. Breng het toestel naar een kringloopwinkel of andere voorziening voor recycling. Neem contact op met uw plaatselijke autoriteit of winkelier indien u meer informatie wenst over recycling. (Richtlijn voor Afval van Elektrische en Elektronische Apparaten, AEEA).



FR

FR

# Lenco

*IPD-4300*

**PUISSANT HAUT-PARLEUR AVEC STATION D'ACCUEIL POUR iPod**

Manuel d'utilisation

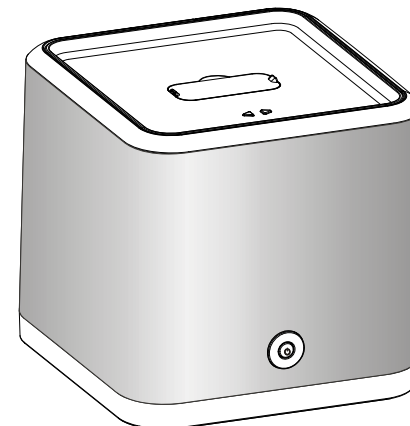

Pour plus d'informations ou si vous avez besoin d'aide : [www.lenco.eu](http://www.lenco.eu)

## Avertissements

**LISEZ ET COMPRENEZ CE MANUEL AVANT TOUTE UTILISATION DE L'UNITÉ.  
CONSERVEZ-LES AFIN DE POUVOIR VOUS Y RÉFÉRER ULTÉRIEUREMENT.**



Le symbole de l'éclair fléché dans un triangle équilatéral est utilisé pour alerter l'utilisateur de la présence d'une « tension dangereuse » non isolée à l'intérieur du boîtier du produit, et qui peut être suffisamment importante pour constituer un risque d'électrocution.



Le symbole est destiné à alerter l'utilisateur sur la présence d'importantes instructions d'utilisation et d'entretien dans la documentation qui accompagne l'appareil.

**AVERTISSEMENT - N'EXPOSEZ PAS CE PRODUIT A LA PLUIE OU A L'HUMIDITE AFIN DE REDUIRE LES RISQUES D'INCENDIE OU D'ELECTROCUTION.**

**ATTENTION : AFIN DE PREVENIR TOUTE ELECTROCUTION, INSEREZ TOTALEMENT LA FICHE DU CORDON DANS LA PRISE DE COURANT.**

**L'UTILISATION DE COMMANDES, DE REGLAGES OU D'OPTIMISATIONS AUTRES QUE CELLES SPECIFIES DANS CE DOCUMENT PEUVENT CAUSER UNE EXPOSITION DANGEREUSE AUX RADIATIONS.**

*La plaque signalétique se trouve sur la partie inférieure de l'unité et de l'adaptateur de courant.*

*L'appareil ne doit pas être exposé aux égouttements et éclaboussures et aucun objet rempli de liquide, tel qu'un vase, ne doit être posé sur l'unité.*

## Table des matières

Avertissements.....	2
Consignes de sécurité importantes.....	4-5
Caractéristiques.....	6
Installation.....	6
Description des pièces.....	7-8
Ecouter le contenu de l'iPod.....	9-10
Ecouter le contenu d'un équipement audio externe.....	10
Soin et entretien.....	11
Fiche technique.....	11

## Consignes de sécurité importantes

La conception et la fabrication de l'unité visent à garantir votre sécurité, l'unité doit pour cela être utilisée conformément aux instructions de ce manuel. Cependant, toute utilisation inadéquate peut causer une électrocution ou un incendie. Veuillez lire attentivement les instructions de sécurité et d'utilisation avant d'utiliser le produit et conservez ce manuel d'utilisation pour pouvoir vous y référer ultérieurement. Observez les avertissements contenus dans ces instructions et apposés sur l'unité.

### 1. Eau et humidité

N'utilisez pas l'unité près de sources d'eau. Par exemple : près d'une baignoire, un lavabo, un évier, une cuve de lessivage, une piscine ou dans un sous-sol humide.

### 2. Aération

Installez l'unité de manière à ce que son emplacement ou sa position n'affecte pas la ventilation de celle-ci. Par exemple, n'installez pas l'unité sur un lit, canapé, tapis ou toute autre surface similaire pouvant obstruer les orifices de ventilation. N'obstruez jamais la ventilation de l'unité en couvrant les orifices de ventilation avec des objets tels qu'un journal, une nappe, un rideau, etc.

Ce produit ne doit pas être installé dans un espace confiné tel qu'une bibliothèque ou une étagère, ceci pourrait gêner le flux d'air.

### 3. Chaleur et sources de flammes

Le produit doit être installé loin des sources de chaleur telles que des radiateurs, conduits d'air chaud, poêles, fours ou autres produits (amplificateurs inclus) produisant de la chaleur.

Aucune source de flamme nue, telle qu'une bougie allumée, ne doit être posée sur l'unité.

### 4. Source d'alimentation

L'unité doit être raccordée à une source d'alimentation dont les caractéristiques correspondent avec celles figurant sur la plaque signalétique du produit.

Utilisez la fiche du cordon ou le coupleur pour mettre l'unité hors tension, ceux-ci doivent rester rapidement accessibles.

### 5. Protection du cordon d'alimentation

Le cordon d'alimentation doit être disposé de manière à ce que personne ne marche dessus et qu'aucun objet de repose dessus. Il est préférable de maintenir la prise de courant rapidement accessible.

### 6. Nettoyage

L'unité doit seulement être nettoyée de la manière recommandée. Référez-vous à la section « Soins et entretien » de ce manuel pour davantage d'instructions liées au nettoyage de l'unité.

### 7. Insertion d'objets et de liquides

Veillez à ce qu'aucun objet ou liquide ne pénètre à l'intérieur de l'unité via les orifices de ventilation. L'appareil ne doit pas être exposé aux égouttements et éclaboussures et aucun objet rempli de liquide, tel qu'un vase, ne doit être posé sur l'unité.

### 8. Pièces

N'utilisez jamais de pièces non recommandées par le fabricant.

### 9. Protection contre les orages et les surtensions

Débranchez l'unité de la prise de courant lors de périodes d'orages. Cela permettra de prévenir tout dommage lié aux orages et aux surtensions.

### 10. Surcharge

Ne surchargez pas les prises de courant murales, les rallonges et les réceptacles, ceci peut causer un incendie ou une électrocution.

### 11. Dommages exigeant une réparation

Cette unité doit être réparée par un technicien spécialisé lorsque :

- A. Le cordon d'alimentation ou sa fiche est endommagé.
- B. Un objet ou un liquide a pénétré à l'intérieur de l'unité.
- C. L'unité a été exposée à la pluie.
- D. L'unité a subi une chute ou son boîtier est endommagé.
- E. Vous remarquez une baisse de performances notable, l'unité fonctionne de manière anormale.

### 12. Périodes de non utilisation

Lors de périodes de non utilisation prolongées d'un mois ou plus, débranchez le cordon d'alimentation afin de prévenir tout dommage ou corrosion.

### 13. Environnement d'utilisation

Une attention toute particulière doit être portée sur l'environnement d'utilisation de l'unité.

### 14. Entretien

L'utilisateur ne doit effectuer aucun travail d'entretien non mentionné dans ce manuel. Les autres travaux d'entretien non mentionnés dans ces instructions doivent être confiés à un technicien spécialisé.

## Caractéristiques

Nous vous remercions d'avoir fait l'acquisition de ce système audio numérique, celui-ci dispose des caractéristiques suivantes :

- Charge et lecture du contenu de plusieurs modèles d'iPod
- Adaptateurs iPod interchangeables
- Connecteur d'entrée audio permettant de raccorder un équipement audio externe.
- Haut-parleurs avec son haute fidélité intégrés.
- Contrôle depuis la télécommande

iPod, iPod mini, iPod nano, iPod touch, iPod classic et iPod shuffle sont des marques commerciales d'Apple Computer Inc., enregistrées aux Etats-Unis et dans d'autres pays. iPod non fourni.

## Installation

### Raccordement de l'adaptateur de courant CA-CC

L'unité peut être alimentée via un adaptateur de courant CA-CC délivrant une tension de 10,5 V CC 1700 mA (fourni).

- (1) Raccordez la fiche CC de l'adaptateur au connecteur CC de l'unité.
- (2) Raccordez fermement la fiche de l'adaptateur de courant CA à une prise de courant CA.

### Télécommande

- (1) Le compartiment à piles se trouve à l'arrière de la télécommande.
- (2) Une flèche se trouve sur le couvercle du compartiment à piles. Poussez en direction de la flèche puis faites glisser le couvercle pour l'ouvrir.
- (3) Installez deux piles UM-4 (AAA) en respectant la polarité indiquée.
- (4) Refermez le couvercle du compartiment à piles.

### Avertissements :

Les piles (batterie ou piles) ne doivent pas être exposées à une chaleur excessive telle que les rayons de soleil, flammes ou autre source de chaleur similaire.

## Description des composants

### Unité principale

Vue de haut

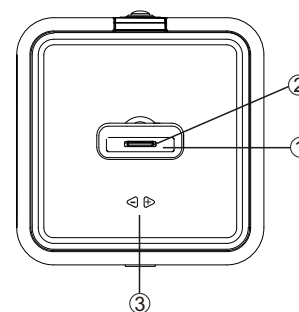

Vue de face

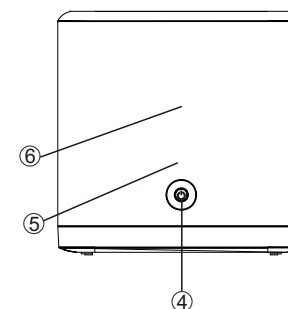



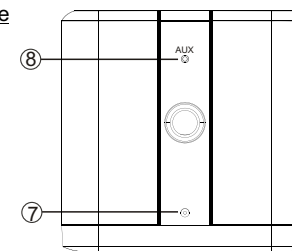





Vue arrière



1. Station d'accueil pour iPod
2. Connecteur iPod de la station d'accueil
3. < / > Touche ----- permet de régler le volume.
4. Touche Attente  et indicateur Attente. -----Permet de mettre en marche/éteindre l'unité. Lorsque le mode Attente est activé, le témoin DEL du mode Attente est activé.
5. Récepteur de la télécommande
6. Haut-parleur
7. Connecteur d'alimentation CC -----permet de raccorder l'unité à une source d'alimentation CC externe
8. Connecteur AUX ---- permet de recevoir un signal audio auxiliaire.

## LA TELECOMMANDE

1. Transmetteur infrarouge
2. Touche  Alimentation-----permet de mettre en marche/éteindre l'unité.
3. Touche Menu iPod 
4. Touche iPod OK
5. Touche iPod Lecture / Pause 
6. Touche iPod Précédent  / Suivant 
7. Touche VOLUME +/- ----- permet de régler le volume.
8. Touche Menu iPod Haut  et bas 
9. Touche Aléatoire iPod 
10. Touche Muet  ---- Permet de couper le son.
11. Compartiment à piles ---- Situé à l'arrière de la télécommande.

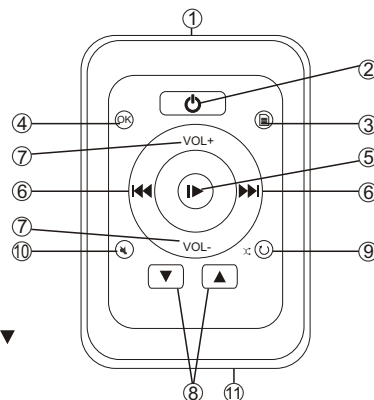

## Accessoires

- 1 cordon audio.
- 2 piles UM-4 (AAA).
- 1 couvercle pour le connecteur de la station d'accueil.

## Ecouter le contenu de l'iPod



Cette unité est compatible avec plusieurs modèles d'iPod. Suivez les instructions suivantes pour écouter le contenu de votre iPod.

1. Utilisez l'adaptateur iPod fourni avec votre iPod puis installez celui-ci sur le connecteur de la station d'accueil. Aucun adaptateur n'est requis pour l'installation d'un iPhone.

Vous pouvez désormais insérer votre iPod dans le connecteur de la station d'accueil en plaçant la partie inférieure de l'iPod sur le connecteur.

**Attention :** Connectez votre iPod délicatement afin de ne pas endommager le connecteur 30 broches de l'iPod et de la station d'accueil.

2. Le témoin d'alimentation s'allume une fois l'unité sous tension.
3. Appuyez une fois sur la touche Alimentation  pour mettre en marche l'unité, le témoin d'alimentation s'éteint.
4. Vous pouvez désormais contrôler la plupart des fonctions de l'iPod depuis la télécommande.

Pour accéder au menu de l'iPod, appuyez sur la touche iPod Menu  . Pour sélectionner une option du menu de l'iPod, utilisez les touches iPod Menu haut  /bas  .



Appuyez sur la touche OK pour confirmer votre sélection.

Pour démarrer la lecture de la musique, appuyez sur la touche iPod Lecture/Pause  .

Pour mettre en pause la lecture de la musique, appuyez sur la touche iPod Lecture/Pause  .

Pour reprendre la lecture de la musique, appuyez à nouveau sur la touche iPod Lecture/Pause  .

Utilisez les touches Volume +/- pour régler le volume.

En cours de lecture d'une musique, pressez et maintenez enfoncée la touche Précédent  ou Suivant  pour effectuer une avance rapide/rembobinage.

Utilisez les touches iPod Précédent  /Suivant  pour sélectionner la piste précédente/suivante.

Appuyez sur la touche iPod Aléatoire  pour activer la lecture aléatoire des pistes.

Pour éteindre l'iPod, pressez et maintenez enfoncée la touche iPod Lecture / Pause  pendant 3 secondes.

- Pour éteindre l'unité et activer le mode Attente, appuyez sur la touche Alimentation  , le témoin de fonctionnement s'allume.
- L'iPod connecté se charge lorsque le mode Attente est activé.

**Remarque :**

La musique contenue dans votre iPhone peut également être lue depuis l'unité. Une fois l'iPhone installé sur la station d'accueil, l'écran de l'iPhone affiche le message suivant :

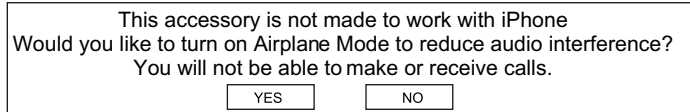

- Le message ci-dessus disparaît au bout de quelques secondes. Il est toujours possible de recevoir des appels lorsque l'iPhone est installé sur l'unité.
- Vous pouvez sélectionner une musique contenue dans l'iPhone depuis la télécommande.

### Ecouter le contenu d'un équipement audio externe

1. Appuyez sur la touche Alimentation  pour mettre en marche l'unité, le témoin d'alimentation s'éteint.
2. Raccordez une extrémité d'un cordon audio stéréo 3,5 mm à l'équipement audio externe, raccordez l'autre extrémité du cordon au connecteur AUX de l'unité.  
**Remarque :** Le mode Auxiliaire s'active automatiquement lorsque vous raccordez un câble audio au connecteur AUX.
3. Mettez en marche l'équipement audio externe.
4. Vous pouvez désormais contrôler le volume depuis l'unité. Utilisez les autres fonctions de l'unité normalement.

**Remarque :** Appuyez sur la touche Alimentation  pour éteindre l'unité. N'oubliez pas d'également éteindre l'équipement audio externe.

### Soin et entretien

- Ne soumettez pas l'unité à une force excessive, n'exposez pas celle-ci à des chocs, la poussière ou des températures extrêmes.
- N'essayez pas de modifier les composants internes de l'unité.
- Nettoyez l'unité avec un chiffon humide (et non mouillé). N'utilisez jamais de solvants et de détergents.
- Ne laissez pas votre unité dans un endroit ensoleillé, humide ou poussiéreux.
- Maintenez l'unité à l'écart des appareils chauffant et les sources de bruit électrique tels que les lampes fluorescentes et les moteurs.

### Fiche technique

**Alimentation**

Adaptateur de courant :	Entrée-----CA 230 V ~ 50 Hz. Sortie----CC 10,5 V, 1700 mA.
Consommation d'énergie (unité principale) :	< 18 W.
Pile de la télécommande :	CC 3 V --- 2 piles UM-4 (AAA).
Puissance	2 x 5 W.

### LES SPECIFICATIONS ET L'ASPECT DU PRODUIT SONT SOUMIS A DES MODIFICATIONS SANS PREAVIS.

Si à l'avenir vous devez vous débarrasser de ce produit, veuillez noter que :



Les produits électriques ne peuvent pas être jetés avec le reste des déchets ménagers. Si possible, amenez l'appareil à un centre de recyclage. Vérifiez auprès de votre municipalité ou de votre détaillant pour en savoir plus sur le recyclage. (Directive relative aux déchets d'équipements électriques et électroniques).





# Lenco

**IPD-4300**

**ALTAVOZ DE ALTA POTENCIA CON PUERTO DE CONEXIÓN PARA IPOD**

Manual del usuario

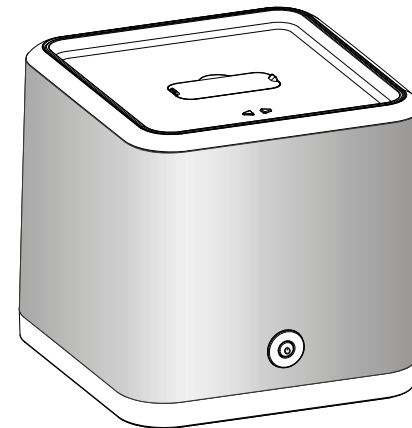

Para información y ayuda, [www.lenco.eu](http://www.lenco.eu)

## Advertencias

**POR FAVOR, LEA ESTE MANUAL COMPLETAMENTE ANTES DE UTILIZAR LA UNIDAD Y CONS'ERVELO PARA FUTURAS REFERENCIAS.**



**ADVERTENCIA PARA REDUCIR EL RIESGO DE INCENDIO O DESCARGA ELÉCTRICA, NO EXPONGA ESTE APARATO A LA LLUVIA O LA HUMEDAD.**

**PRECAUCIÓN: PARA EVITAR DESCARGAS ELÉCTRICAS, INTRODUZCA COMPLETAMENTE EL ENCHUFE EN LA TOMA DE CORRIENTE.**

**EL USO DE LOS CONTROLES O LOS AJUSTES O PROCEDIMIENTOS QUE DIFIERAN DE LO ESPECIFICADO PODRÍA RESULTAR EN LA EXPOSICIÓN A RADIACIÓN PELIGROSA.**

*La etiqueta de clasificación está situada en la parte inferior de la unidad y el adaptador de corriente..*

*No exponga el aparato a goteos ni salpicaduras, ni coloque objetos que contengan líquidos, como jarrones, sobre éste.*

## Tabla de contenidos

Advertencias.....	2
Importantes instrucciones de seguridad.....	4-5
Características.....	6
Instalación .....	6
Descripción de las partes .....	7-8
Para escuchar un iPod.....	9-10
Para escuchar fuentes de audio externas.....	10
Cuidado y mantenimiento.....	11
Especificaciones.....	11

## Importantes Instrucciones de Seguridad

Esta unidad ha sido diseñada para garantizar su seguridad personal cuando sea usada según lo establecido en este manual. Sin embargo, un uso indebido podría resultar en una descarga eléctrica o el riesgo de incendio. Por favor, lea atentamente las instrucciones de seguridad y funcionamiento antes de la instalación y el uso del aparato, y téngalas a mano para futuras referencias. Preste especial atención a todas las advertencias que aparecen en estas instrucciones y en la unidad.

1. Agua y humedad  
No utilice la unidad cerca del agua. Por ejemplo: cerca de una bañera, pileta, fregadero, barreño, una piscina o un sótano húmedo.
2. Ventilación  
Ubique la unidad de modo que su colocación no impida su adecuada ventilación. Por ejemplo, evite colocarla sobre una cama, un sofá, una alfombra o cualquier superficie similar que pueda bloquear las aberturas de ventilación. No impida la ventilación cubriendo las aberturas de ventilación con elementos, como periódicos, manteles, cortinas, etc. Tampoco coloque el aparato de manera que quede empotrado, como entre unas estanterías o en un armario, ya que la circulación de aire por dichas aberturas quedaría obstruida.
3. Calor y llamas  
Instale la unidad alejada de fuentes de calor como radiadores, la rejilla de la calefacción, estufas u otros aparatos (incluyendo amplificadores) que produzcan calor.  
No coloque fuentes de llama viva, como unas velas, sobre el aparato.
4. Alimentación de la unidad  
Enchufe la unidad únicamente a una toma del tipo especificado en las instrucciones de funcionamiento o como se indica en el aparato.  
La zona por donde el adaptador AC/DC es utilizado como elemento de desconexión deberá permanecer libre de obstáculos.
5. Protección del cable de alimentación  
El cable de alimentación deberá ser guiado de manera que no exista ningún peligro de que quede aplastado o enganchado por elementos colocados sobre o contra él. Será conveniente dejar cierto espacio en el punto de salida del cable del aparato o en la zona de conexión a la toma.
6. Limpieza  
Limpie la unidad siguiendo todas las recomendaciones. Vea la sección "Cuidado y mantenimiento" de este manual para obtener instrucciones sobre la limpieza de este aparato.

7. Introducción de objetos y entrada de líquidos  
Tenga cuidado de que no caiga ningún objeto ni se cuele líquido por alguna de las entradas o aberturas del producto. No esponga el aparato a goteos ni salpicaduras y no coloque objetos que contengan líquidos, como jarrones, sobre éste.
8. Accesorios  
No emplee accesorios no recomendados por el fabricante de este producto.
9. Protección contra las subidas de tensión y las tormentas eléctricas  
Desenchufe el aparato de la toma de pared mientras duren estos fenómenos. Esto evitará que el producto resulte dañado.
10. Sobrecarga  
No sobrecargue la toma de corriente, cables extensores ni distribuidores, ya que de hacerlo, el riesgo de descarga eléctrica o de incendio se multiplicaría.
11. Daños que precisen reparación  
Esta unidad deberá ser revisada por personal de servicio técnico cualificado cuando:
  - A. El cable de alimentación o el enchufe hayan resultado dañados.
  - B. Se hayan introducido objetos o se haya derramado líquido en el interior del aparato.
  - C. La unidad haya sido expuesta a la lluvia.
  - D. La unidad se ha caído o su exterior ha resultado dañado.
  - E. La unidad muestra un marcado cambio en sus prestaciones o no funciona con normalidad.
12. Periodos de inactividad  
Si la unidad va a permanecer sin ser usada por un periodo de tiempo prolongado, como pueda ser un mes, o incluso por más tiempo, deberá desenchufar el cable de alimentación de la unidad para evitar el deterioro o la corrosión.
13. Medio ambiente  
Deberá prestar atención a los aspectos medioambientales del uso del aparato en climas moderados.
14. Reparación  
El usuario no deberá intentar reparar o revisar el aparato más allá de los métodos descritos en este manual de funcionamiento del usuario. Los métodos de reparación o revisión no contemplados en las instrucciones de funcionamiento deberán ser encomendados a personal cualificado.

## Características

Le agradecemos la compra de este Sistema de Audio de Música Digital, que presenta las siguientes características:

- Reproducción de diferentes modelos de iPod / Recarga
- Adaptadores para iPod intercambiables
- Entrada de audio line-in para la conexión de otros reproductores de audio digitales
- Altavoz integrado de alta fidelidad
- Funcionamiento con mando a distancia

iPod, iPod mini, iPod nano, iPod touch, iPod classic y iPod shuffle son marcas registradas de Apple Computer Inc., en los E.E.U.U y otros países.

El iPod no está incluido.

## Instalación

### Conexión del adaptador AC-DC

La unidad podrá ser alimentada por un adaptador AC-DC externo, que requiere la salida DC10.5V 1700mA (incluido).

- (1) Conecte el enchufe de salida del adaptador DC a la toma de entrada DC de la unidad.
- (2) Enchufe el adaptador AC a la toma principal AC.

### Mando a distancia

- (1) El compartimento para pilas está situado en la parte posterior del mando a distancia.
- (2) En la tapa del compartimento para pilas hay una marca de una flecha. Para abrir la tapa, deslícela en la dirección de la flecha.
- (3) Siga la polaridad indicada en el compartimento e instale dos pilas del tipo UM-4 (AAA) en su interior.
- (4) Cierre la tapa del compartimento para pilas.

### Advertencias:

No exponga las pilas a un calor excesivo, como el que se acumula por efecto de la irradiación solar o el fuego.

## Descripción de las partes

### Unidad principal

Vista superior

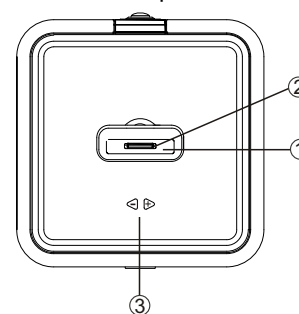

Vista frontal

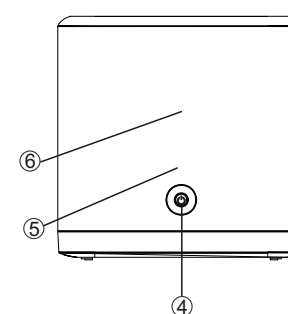



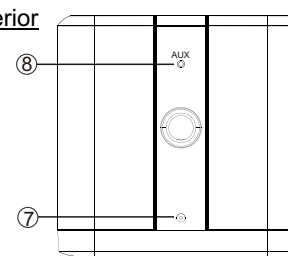





Vista posterior



1. Puerto de conexión para iPod
2. Conector del puerto de iPod
3. Botón ◀ / ▶ ----- Ajuste del volumen
4. Botón Standby (en espera) ⏻ e indicador Standby (en espera) -----Para encender y apagar la unidad;  
Cuando la unidad se encuentre en modo en espera (standby), el indicador LED de este modo estará encendido.
5. Sensor infrarrojo del mando a distancia
6. Altavoz
7. Toma DC-in ----- Para la conexión de alimentación externa DC.
8. Toma AUX ---- Entrada de señal de audio auxiliar

**MANDO A DISTANCIA**

1. Transmisor infrarrojo
2. Botón Standby (en espera)  ---- Para encender y apagar la unidad
3. Botón de menú del iPod 
4. Botón OK del iPod
5. Botón de Reproducción/Pausa del iPod 
6. Botón de Retroceso  / Avance  del iPod
7. Botón VOL + / - ----- Ajuste del volumen del iPod
8. Botón del Menú Arriba  / Abajo  del iPod
9. Botón de reproducción aleatoria  del iPod
10. Botón de supresión del sonido 
11. Compartimento para pilas ---- situado en la parte posterior del mando a distancia

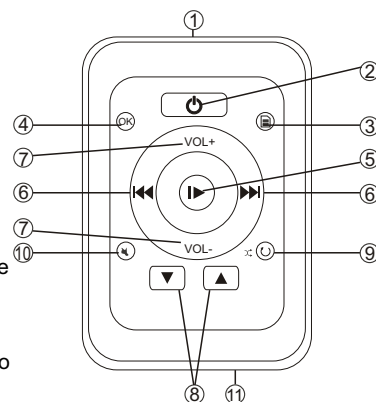
**Accesorios**

- Cable de señal de audio auxiliar x 1
- 2 pilas UM-4 (AAA)
- Cubierta para el puerto de conexión x 1













**Para escuchar un iPod**

Este modelo se adapta a diferentes modelos de iPod. Siga los pasos que le guiarán para poder escuchar música de su iPod.

1. En primer lugar, seleccione e inserte el adaptador indicado para su modelo de iPod en el puerto de conexión. No será necesario el adaptador si usa un iPhone.

Su iPod podrá entonces introducirse en el puerto de conexión colocando el conector de la parte inferior del iPod en el conector del puerto.

Por favor, tenga cuidado de no dañar el conector de 30 clavijas en el iPod o en el sistema de conexión cuando coloque el iPod sobre el puerto.

2. Después de alimentar la unidad, el indicador LED Standby se encenderá.
3. Press the Standby  button once to turn on the unit and the Standby LED indicator turns off.
4. Ahora, la mayoría de las funciones del iPod podrán controlarse con el mando a distancia.
  - Para seleccionar el menú del iPod, pulse el botón de menú del iPod .
  - Para seleccionar el elemento del menú del iPod, pulse los botones del Menú iPod Arriba  / Abajo .
  - Para confirmar la selección del elemento, pulse el botón OK.
  - Para comenzar la reproducción de música, pulse el botón de Reproducción/Pausa del iPod  una vez.
  - Para dejar la reproducción de música en pausa, pulse el botón de Reproducción/Pausa del iPod .
  - Para reanudar la reproducción de música, pulse de nuevo el botón de Reproducción/Pausa del iPod .
  - Pulse el botón VOL +/- para ajustar el volumen a su gusto.
  - Cuando reproduzca una canción, mantenga pulsado el botón de Retroceso  / Avance  del iPod para realizar una búsqueda rápida hacia atrás/delante.
  - Para saltar a la canción anterior o siguiente, pulse el botón de Retroceso  / Avance .
  - Para reproducir canciones de modo aleatorio, pulse el botón de reproducción aleatoria  del iPod.
  - Para apagar el iPod, mantenga pulsado el botón de Reproducción/Pausa del iPod  durante 3 segundos.

- Para apagar la unidad y entrar en el modo en espera (standby), pulse el botón , a continuación, el indicador LED del modo en espera se encenderá.
- Cuando la unidad se encuentre en el modo en espera, y una vez se haya conectado el iPod al puerto, la unidad recargará la batería del iPod.

**Nota:**

La música de un iPhone podrá también reproducirse en el puerto de conexión. Una vez se haya colocado el iPhone en el puerto de conexión, la pantalla del iPhone mostrará el siguiente mensaje:

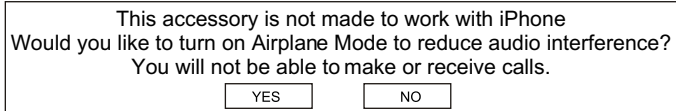

- El mensaje anterior desaparecerá de la pantalla del iPhone pasados unos segundos. Aún será posible recibir llamadas cuando el iPhone esté insertado en el puerto de conexión.
- La selección de música del iPhone podrá controlarse con el mando a distancia.

### Para escuchar fuentes de audio externas

1. Pulse el botón  para encender la unidad, y entonces el indicador LED del modo en espera se apagará.
2. Conecte un cable de audio con clavija estéreo de 3,5mm a un dispositivo de audio auxiliar y a la toma AUX de la unidad.  
**Nota:** Una vez se haya introducido el conector estéreo en la toma AUX, la unidad pasará al modo de entrada auxiliar automáticamente.
3. Encienda el dispositivo de audio auxiliar.
4. Ahora podrá controlar el volumen desde la unidad. El resto de las funciones se controlarán normalmente desde el dispositivo externo.

**Nota:** Pulse el botón  para apagar la unidad cuando haya terminado de escuchar música. No olvide apagar también el dispositivo de audio externo.

## Cuidado y mantenimiento

- No someta la unidad a una fuerza excesiva, impactos, polvo o temperaturas extremas.
- No altere los componentes internos de la unidad.
- Limpie su unidad con un trapo húmedo (no mojado). Evite usar disolventes y detergentes.
- Evite dejar su unidad expuesta a la luz solar o al calor, la humedad o ambientes polvorientos.
- Mantenga su unidad alejada de aparatos que desprendan calor y de fuentes de ruido eléctrico, como lámparas fluorescentes o motores.

## Especificaciones

Alimentación	
Adaptador de corriente:	Entrada -----AC 230 V~50Hz Salida----DC 10.5 V1700 mA
Consumo (unidad principal):	<18W
Pila del mando a distancia:	DC3V--- Tipo UM-4(AAA)x2
Potencia de salida de audio	2 x 5W

**LAS ESPECIFICACIONES Y EL ASPECTO EXTERNO DE LA UNIDAD ESTÁN SUJETOS A CAMBIOS SIN NOTIFICACIÓN PREVIA.**



Si requiere desechar este producto en cualquier momento futuro, por favor note que: Los residuos de productos eléctricos no deben tirarse en la basura doméstica. Por favor recicle donde existan centros para ello. Consulte con su autoridad local o minorista para obtener información sobre el reciclaje (Directiva de Residuos de Aparatos Eléctricos y Electrónicos).

