

# Lenco

L-701

Direktkodningspelare

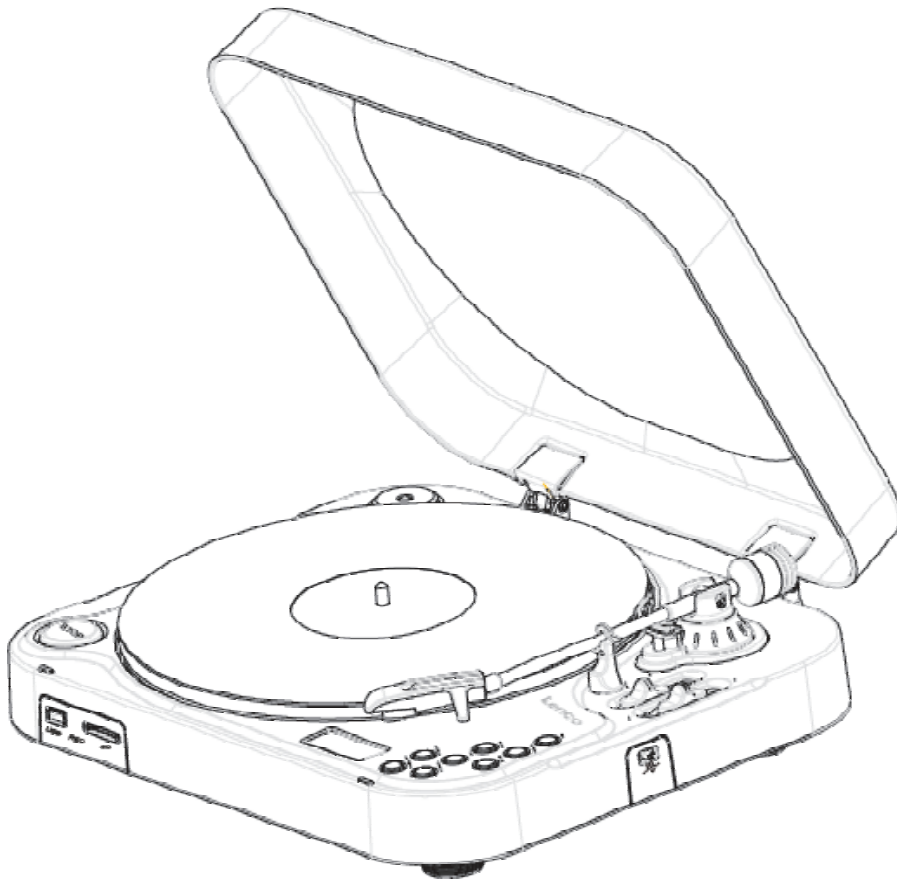

**Bruksanvisning**

## Försiktighetsåtgärder

### **Installation**

- Plocka alla delar ut ur packningen och avlägsna allt förpackningsmaterial.
- Koppla inte apparaten till elnätet innan alla andra anslutningar har gjorts.
- Täck inte apparatens ventilationsöppningar. Lämna flere centimeter rum omkring apparaten till garanti för god ventilering.

### **Kontroller**

- 1 Dammlöck
- 2 Centrumadapter
- 3 Strömkabel
- 4 Audiokabel
- 5 Tonarmshållare
- 6 Tonarmens lyftnings-/sänkningspake
- 7 Hastighetsväljare (33/45 varv/min.)
- 8 Inspelningsknapp (REC)
- 9 SKIP - UP-knapp
- 10 OFF/USB/PH-väjlare
- 11 Funktionsväljare (MODE)
- 12 SKIP - DN-knapp
- 13 F - UP-knapp
- 14 ID3/PROG-knapp
- 15 STOP/SD-knapp
- 16 Avspelnings-/tpausknapp (PLAY/PAUSE)
- 17 LCD-ruta
- 18 SD-kortöppning
- 19 USB-port
- 20 Stoppknapp (STOP)

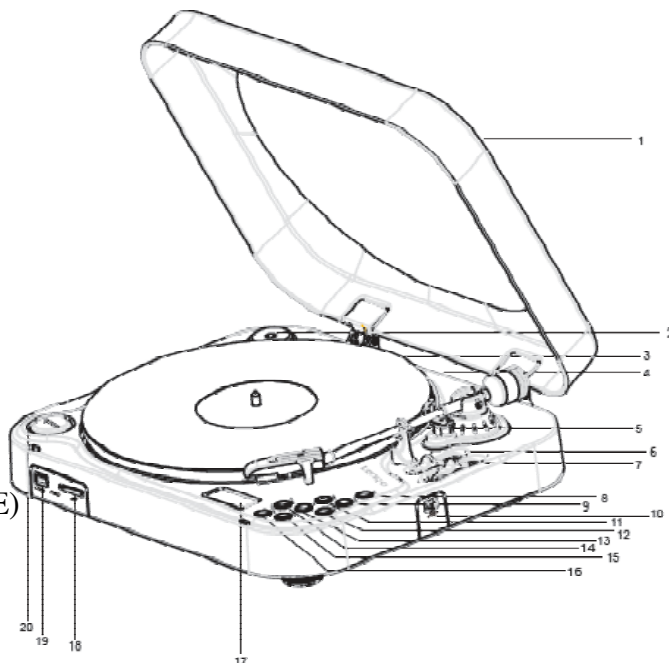

## Anslutningar

### **Audioanslutning**

Spelaren har en inbyggd förförstärkare för direkt anslutning till Line In/Aux In-ingången på ett Hi-Fi-system.

- Använd en audiokabel (4) för att ansluta spelaren till Hi-Fi-systemets Line In/Aux In-anslutning (röd stickpropp = höger kanal, vit stickpropp = vänster kanal).

### **Strömanslutning**

1. Anslut strömkabeln till eluttaget.
2. Flytta OFF/USB/PH-väljaren (13) till PH-positionen. Strömtillförseln fungerar normalt, om ordet "PHONO" uppenbaras på LCD-rutan. Systemet är nu färdigt för avspeling.

## Phono

### **Obs!**

- Avlägsna nålskyddet.
- Kontrollera, att tonarmen är lösgjord från hållaren före användningen. Kom ihåg att fästa tonarmen på nytt efter användningen.

1. Flytta OFF/USB/PH-väljaren (13) till PH-positionen. LCD-rutan visar ordet "PHONO".
2. Sätt 33/45-varvs hastighetsväljaren (7) i rätt position för skivan som avspelas.
3. Sätt en skiva på skivtallriken (använd centrumadapter efter behov).
4. Flytta tonarmslyften (6) i UP-positionen.

5. Lyft tonarmen upp från hållaren och för den långsamt mot skivan, skivtallriken börjar rotera.
6. Placera toarmen på önskat ställe och flytta tonarmen lyftnings-/sänkningsspak (6) i DOWN-positionen.
7. Justera ljudvolymen till lämplig nivå med Hi-Fi-systemets kontroller.
8. Skivtallriken stannar automatiskt när skivavspelningen slutar. Lyft tonarmen upp och för den tillbaka till hållaren.
9. Du kan avsluta skivavspelningen när som helst genom, att trycka på STOP-knappen (20) eller lyft tonarmen upp och returnera den till sin hållare.

## **Kodning**

1. Skjut USB-stickan eller SD-kortet in i frågavarande öppning (18)/(19).
2. Flytta OFF/USB/PH-väljaren (13) till PH-positionen. Ordet "PHONO" uppenbaras på LCD-rutan.
3. Välj spåret du vill koda på USB-stickan eller SD-kortet och starta skivavspelningen.
4. Tryck en gång på REC-knappen (10). "USB"/"CARD" blinkar i LCD-rutan. Kodningen startar efter 10 sekunder och "USB"/"CARD" blinkar i rutans vänstra nedre hörn.

### **Obs!**

Tryck REC-knappen (10) två gånger. Kodningen startar omedelbart.

5. Tryck på STOP/SD-knappen (15) för att stoppa kodningen.

### **Obs!**

Avbryt inte en pågående inspelning (kodning). Inspelningen kan inte fortsättas i annat fall.

## **Avspelning av filer som är lagrade på USB-sticka eller SD-kort**



1. Skjut USB-stickan eller SD-kortet in i motsvarande öppning (18)/(19).
2. Flytta OFF/USB/PH-väljaren (13) till USB-positionen. Apparaten avläser det totala mapp- och spårantalet automatiskt.
3. Avspelningen startar från den första spåret genom att trycka PLAY/PAUSE-knappen (16). LCD-rutan visar det avspelade spårnumret och inspelningsformatet (WMA eller MP3).
4. Du kan stoppa avspelningen tillfälligt genom, att trycka på PLAY/PAUSE-knappen (16). Indikatorn för förfluten avspelningstid börjar blinka.
5. Tryck PLAY/PAUSE-knappen (16) på nytt när du vill fortsätta avspelningen.
6. Tryck på STOP/SD-knappen (15) när du vill sluta avspelandet totalt.

## **Spårövershoppning**

- |                       |                                                                                                                                                                                                                                                            |
|-----------------------|------------------------------------------------------------------------------------------------------------------------------------------------------------------------------------------------------------------------------------------------------------|
| SKIP - DN-knapp (14). | Tryck knappen en gång för att hoppa tillbaka till det avspelade spårets början. Tryck snabbt på nytt för att hoppa tillbaka till föregående spårets början osv.                                                                                            |
| SKIP - UP-knapp (12). | Tryck knappen en gång för att hoppa framåt till det följande spårets början. Tryck snabbt på nytt för att hoppa framåt ett spår till.                                                                                                                      |
| F - UP-knapp (9).     | Knappen möjliggör byte av mapp under avspelning. Håll SKIP - DN (14) eller SKIP - UP (12) knappen nedtryckt för att söka önskat spår i vald riktning.                                                                                                      |
| ID3 Tag Support.      | Möjliggör granskning av artistnam och titel för det avspelade spåret. ID3-funktionen akviteras genom att trycka på ID3/PROG-knappen (8) under avspenigen. LCD-rutan visar "ID3 ON". Tryck ID3/PROG-knappen (8) på nytt när du vill avkalla ID3-funktionen. |

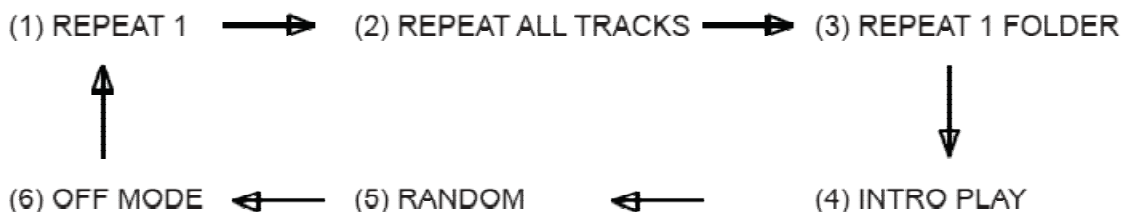
## Repeterings-/demonstrations-/random-avspelning



PLAY MODE	INDICATOR ON LCD DISPLAY	
REPEAT SINGLE TRACK		repetering av ett spår
REPEAT ALL TRACKS	 ALL	Repetering av alla spår
RELEAT SINGLE FOLDER	 FOLDER	Repetering av en mapp
INTRO PLAY MODE	INTRO	Demonstrationsavspelning
RANDON MODE	RANDOM	Random-avspelning (slumpmässig ordning)
OFF MODE	-----	

Textförklaringar:

PLAY MODE = avspelningsfunktion

INDICATOR ON LCD DISPLAY = indikator på LCD-rutan

(1) REPEAT 1 = repetering av ett spår

(2) REPEAT ALL TRACKS = repetering av alla spår

(3) REPEAT 1 FOLDER = repetering av en mapp

(4) INTRO PLAY = demo-avspelning

(5) RANDOM = random-avspelning

(6) OFF MODE = avslaget läge

### Avspelningsrepetering (REPEAT PLAY)

1. Tryck en gång på MODE-knappen (11) under avspelningen, om du vill repetera samma spår.
2. Tryck två gånger på MODE-knappen (11) för att repetera hela skivan. "ALL" indikatorn tänds på LCD-rutan.
3. Tryck tre gånger på MODE-knappen (11), om du vill repetera en mapp. " FOLDER" indikatorn tänds på LCD-rutan.
4. Du kan avsluta repeteringen genom att trycka på STOP/SD-knappen (15) eller repeterat på MODE-knappen (11) tills repeteringsindikatorn slocknar.

### Demonstrationsavspelning (INTRO PLAY)

Demo-avspelningen avspelar de första 10 sekunderna från varje spårs början. INTRO-indikatorn tänds i LCD-rutan.

1. Tryck fyra gånger på MODE-knappen (11) i stoppläget eller under avspelning. INTRO-indikatorn tänds i LCD-rutan.
2. Du kan avsluta demo-avspeln ingen genom att trycka på STOP/SD-knappen (15) eller repeterat på MODE-knappen (11) tills INTRO-indikatorn slocknar.

### Random-avspelning (avspelning i slumpmässig ordning)

1. Tryck fem gånger på MODE-knappen (11) i stoppläget eller under avspelning. RANDOM-indikatorn tänds i LCD-rutan.
2. Tryck på PLAY/PAUSE-knappen (16) i stoppläget för att starta avspelningen. Spåren avspelas i slumpmässig ordning.
3. Du kan avsluta random-avspelningen genom att trycka STOP/SD-knappen (15) på nytt tills RANDOM-indikatorn slocknar.

### Programmerad avspelning

Programmerad avspelning möjliggör avspelning av högst 32 spår i valfri ordning (repeterade spår medräknat).

1. Tryck på ID3/PROG-knappen (8) när spelaren är i stoppläge. PROG-indikatorn börjar blinka.
2. Välj önskat spår genom att trycka på SKIP - DN (14) eller SKIP - UP (12) knappen.  
Du kan byta till en annan mapp genom att använda F - UP-knappen (9).
3. Tryck på ID3/PROG-knappen (8) för att lagra spåret i minnet.
4. Upprepa stegen 3 och 4 för att lagra flere spår.
5. Tryck på PLAY/PAUSE-knappen (16) för att starta programmerad avspelning.
6. Programminnet raderas genom att trycka på STOP/SD-knappen (15) tills PROG-indikatorn slocknar i LCD-rutan.

### Modellens L-71 tekniska egenskaper

Nätspänning: 220/240 V ~ 50 Hz  
Effektförbrukning: 14 W max.  
Utgångar: Audioutgång (cinch)

### Varning

- För att hidra faran för brand eller elstöt, utsätt inte denna apparat för regn eller fukt.
- Strömmen brytes inte helt så länge som nätkabeln är ansluten till elnätet. Koppla nätkabeln loss från eluttaget, om du vill slå av strömmen helt.
- Placera inga väskefyllda föremål (blomvasar osv.) ovan på apparaten.
- Säkra dig att apparatens ventiler fungera, täck inte ventileringsöppningarna.
- Lämna minst 50 mm rum omkring apparaten.
- Placera inte en öppen låga (brinnande ljus) ovan på apparaten.
- Observera miljöbestämmelserna när du förintar utslitna batterier.
- Använd apparaten endast i moderata temperaturer.
- Märkesskylten finns i apparatens botten.



En slutanvänd produkt får inte kastas i hushållsavfallet. Produkten måste lämnas in till det lokala avfallshanteringscentret.

Tillverkad för: TRUEBELL FINLAND OY  
Niittyvillankuja 3, 01510 Vantaa  
Service tel. 09 35080060