

Lenco

Mci-210

Mikro Hi-Fi-järjestelmä

iPod/iPhone-telakka, CD/MP3-soitin,
FM-radio, USB-portti ja kortinlukija

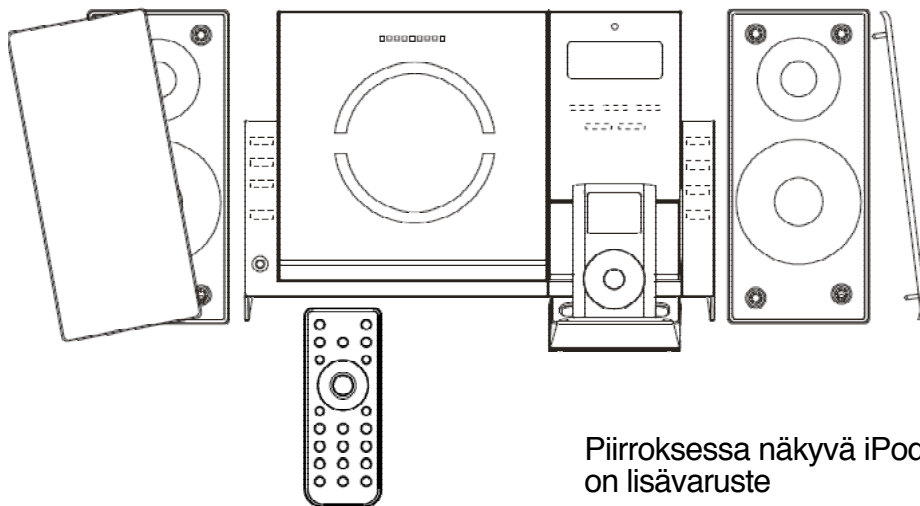

Piirroksessa näkyvä iPod
on lisävaruste

Käyttöopas

OMINAISUUDET JA SÄÄTIMET

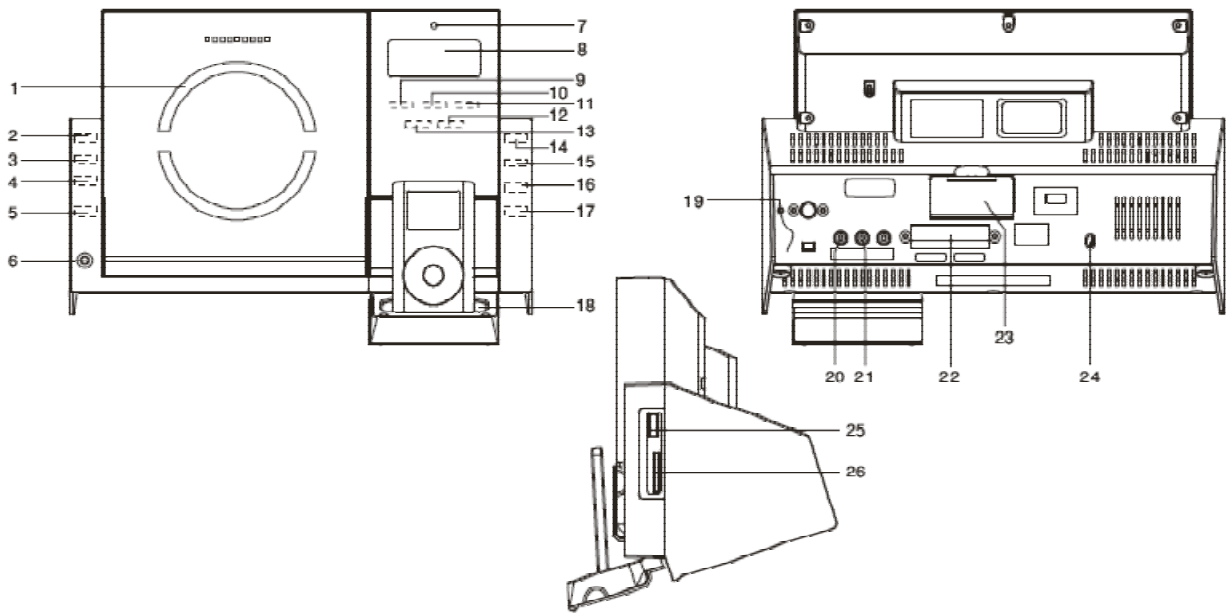

- | | |
|--|---|
| <ul style="list-style-type: none"> 1 CD-pesän kansi 2 CD-kannen avaus/sulku-kosketuslevy (OPEN/CLOSE) 3 SELECT/REPEAT-kosketuslevy 4 VOLUME + kosketuslevy 5 VOLUME - kosketuslevy 6 Kuulokeliitäntä (HEADPHONE) 7 Infrapunatunnistin (IR) 8 LCD-näyttö 9 SKIP ◀◀/TUNE ▼ kosketuslevy 10 SKIP ▶▶/TUNE ▲ kosketuslevy 11 PLAY/PAUSE kosketuslevy 12 Pysäytys-/valikkopainike (STOP/MENU) 13 CLOCK/DISPLAY kosketuslevy | <ul style="list-style-type: none"> 14 iPod/CD-kosketuslevy 15 Viritinpainike (TUNER) 16 AUX/USB/SD-kosketuslevy 17 STANDBY/ON-kosketuslevy 18 iPod-telakka 19 FM-antennijohto 20 AUX IN-liitäntä (oikea kanava) 21 AUX IN-liitäntä (vasen kanava) 22 Kaiutinliitännät (SPEAKER TERMINALS) 23 Paristotilan kansi 24 Virtajohto 25 USB-portti 26 SD-kortin latausaukko |
|--|---|

KAUKO-OHJAIN

- | | |
|---|--|
| <ul style="list-style-type: none"> 1 STANDBY/ON-painike 2 iPod/CD-painike 3 BACKLIGHT-painike 4 Toisto-/taukopainike (PLAY/PAUSE) 5 ◀◀ painike 6 STOP/MENU-painike 7 RANDOM-painike 8 PROGRAM-painike 9 PS/FOL/MENU ▼ painike 10 X-BASS-painike 11 VOLUME + painike 12 EQ-painike 13 VOLUME - painike 14 OPEN/CLOSE-painike 15 AUX/USB/SD-painike 16 Viritinpainike (TUNER) 17 CLOCK/DISPLAY-painike 18 ▶▶ painike 19 SELECTION/REPEAT-painike 20 INTRO-painike | <ul style="list-style-type: none"> 21 PS/FOL/MENU ▲ painike 22 Uniajastinpainike (SLEEP) 23 Ajastinpainike (TIMER) 24 SURROUND-painike 25 Äänenmykistyspainike (MUTE) |
|---|--|

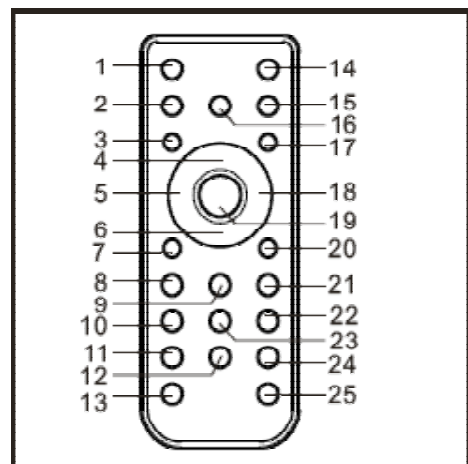

PARISTOJEN ASENTAMINEN KAUKOSÄÄTIMEEN

1. Työnnä paristotilaa varovasti piirroksen esittämään suuntaan.
2. Vedä paristopidin irti kaukosäätimestä.
3. Aseta mukana oleva paristo CR2032 paristo pidikkeeseen siihen merkittyjen + ja - napaisuusmerkintöjen osoittamalla tavalla. Työnnä paristopidintä, kunnes se napsahtaa paikoilleen.

Huom!

Poista paristo kaukosäätimestä ellet käytä sitä pitkään aikaan. Vaihda kulunut paristo uuteen riittävän ajoissa. Muussa tapauksessa kaukosäädin ei toimi kunnolla.

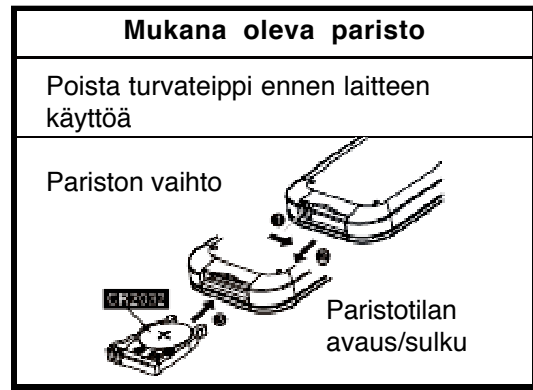

KOSKETUSHERKÄT SÄÄTIMET

Laite hyödyntää ihmisen kapasitiivisia antureita. Etupaneelin painikkeet on suunniteltu kosketuslevyiksi, joiden avulla voit ohjata laitetta sormenkärkien kosketuksella. CD-paneelin siniset pisteet vilkahtavat joka kerta, kun kosketat jotain kosketuslevyä sormenpäällä.

KELLON ASETUS

Kun kytket virran päälle ensimmäisen kerran, laite asettuu valmiustilaan ja kello alkaa vilkkua näytössä. Varmista, että laite on valmiustilassa voidaksesi asettaa kellon aikaan.

1. Kellonaikaformaatin (12/24-tuntia) asetus.
Pidä etupaneelin CLOCK/DISPLAY-kosketuslevyä alaspainettuna, kunnes näyttöön ilmestyy ”12HR” tai ”24HR”. Valitse sitten haluamasi aikaformaatti ”12HR” tai ”24HR” koskettamalla **◀◀** tai **▶▶** kosketuslevyä. Kun valitsemasi formaatti ilmestyy näyttöön, Kosketa CLOCK/DISPLAY-levyä vahvistusta varten (kuva 1).
2. Kun aikaformaatti on asetettu, tunnit alkavat vilkkua näytössä. Kosketa **◀◀** tai **▶▶** kosketuslevyä asettaaksesi tunnit ja sitten minuutit. Oikean ajan ilmestyttyä näyttöön, kosketa CLOCK/DISPLAY-kosketuslevyä uudelleen asetuksen vahvistamiseksi (kuva 2 ja kuva 3).
3. Kello näkyy näytössä laitteen ollessa valmiustilassa. Jos haluat tarkistaa ajan laitteen ollessa käytössä, kosketa CLOCK/DISPLAY-levyä toistuvasti, kunnes kellonaika ilmestyy näyttöön (5 sekunniksi).



Kuva 1



Kuva 2

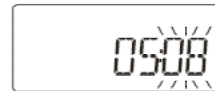

Kuva 3

RADIOLÄHETYSTEN KUUNTELU

Kun kytket virran päälle valmiustilassa, laite vaihtaa FM-radiovastaanotolle automaattisesti. Suorista laitteen takapaneelissa sijaitseva FM-antennijohto ja säädä sen asentoa, kunnes vastaanotto on paras mahdollinen. Voit vaihtaa radiovastaanotolle mistä tahansa muusta toimintatilasta koskettamalla etupaneelin TUNER-kosketuslevyä. LCD-näyttö ilmaisee FM-viritystaajuuden (kuva 4).

Manuaaliviritys

Käytä manuaaliviritystä heikkojen asemien tai haluamasi viritystaajuuden säätämiseksi.

1. Kosketa **◀◀** tai **▶▶** kosketuslevyä toistuvasti, kunnes oikea taajuus ilmestyy näyttöön ja vastaanotto on paras mahdollinen.
2. Näyttöön syttyy stereosymboli (◀ST▶), jos viritetty FM-asema lähettää stereo-ohjelmaa (kuva 5).

Automaattiviritys

1. Kosketa **◀◀** tai **▶▶** kosketuslevyä jatkuvasti, kunnes taajuushaku käynnistyy ylös- tai alaspäin. Haku etsii automaattisesti ensimmäisen riittävän signaaliavoimakkuuden omaavan aseman.
2. Toista yllä esitetyt toimenpiteet, jos haluat valita jonkin toisen FM-aseman.

Asemien esiasetus (ainoastaan kaukosäätimellä)

Voit valita FM-asemia vapaasti ja taltioida nämä muistiin (enintään 30 FM-asemaa).

1. Valitse radiotoiminto painamalla TUNER-painiketta ja viritä sitten haluamallesi asemalle.
2. Paina PROGRAM-painiketta kaukosäätimestä kerran. Näyttöön ilmestyy vilkkuva "01". Paina PS/FOL/MENU +/- painiketta kaukosäätimestä esiasetettavan asemanumeron valintaa varten (kuva 6).
3. Kun esiasetettavaksi haluamasi asemanumero ilmestyy näyttöön, paina PROGRAM-painiketta uudelleen valintasi vahvistamiseksi. Kyseinen asema on nyt taltioitu valitulle esiasetusnumerolle.
4. Toista yllä esitetyt vaiheet ohjelmoidaksesi lisää asemia, vaihtaaksesi jonkin esiasetetun aseman tai taltioidaksesi uuden aseman asemamuistipaikkaan, jolle on jo aikaisemmin taltioitu jokin asema.

Esiasetettujen asemien valinta (ainoastaan kaukosäätimellä)

1. Valitse radiotoiminto painamalla TUNER-painiketta kaukosäätimestä.
2. Valitse haluamasi esiasetettu asema painamalla PS/FOL/MENU +/- painiketta kaukosäätimestä. Näyttö ilmaisee esiasetetun aseman numeron ja viritystaajuuden.

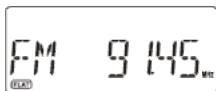

Kuva 4

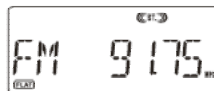

Kuva 5

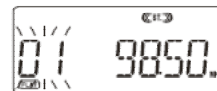

Kuva 6

CD-LEVYJEN KUUNTELU

Huom: Vaikka tämä CD/MP3-soitin pystyy lukemaan CD-R- ja CD-RW-levyjä normaalien CD-levyjen lisäksi, niiden toistettavuuteen vaikuttaa ohjelmiston tyyppi jota on käytetty levyä luotaessa sekä käyttämäsi tyhjän median laatu jne. 100% toistoyhteensopivuutta ei ole mahdollista taata. Tämä ei tarkoita, että soittimessa on jokin ongelma.

Tärkeää!

Tässä mallissa on moottoroitu elektroninen CD-pesän kansi. Älä yritä avata CD-pesän kantta manuaalisesti. Tämä voi vahingoittaa kannen avausmekanismia.

Koko CD-levyn toisto

1. Kytke virta päälle ja kosketa CD-kosketuslevyä CD-toiminnon valintaa varten. Näyttöön ilmestyy ensin "CD", jonka tilalle vaihtuu hetken kuluttua "No DISC", merkiksi että soittimessa ei ole levyä (kuva 7).
2. Kosketa OPEN/CLOSE-levyä avataksesi CD-pesän kannen. Näyttöön syttyy "OPEN".
3. Lataa CD-pesään levy etikettipuoli ylöspäin ja kosketa OPEN/CLOSE-levyä uudelleen sulkeaksesi CD-pesän kannen. LCD-näyttöön ilmestyy ensin teksti "READING", joka vaihtuu hetken kuluttua raitojen kokonaismäärään ja toisto aikaan (kuva 8).
4. Käynnistä toisto levyn alusta koskettamalla ►/|| kosketuslevyä. Näyttöön ilmestyy "MP3", jos kyseessä on MP3-levy (kuva 9).
5. Kosketa ►/|| levyä uudelleen, jos haluat keskeyttää toiston. Kulunut toisto aika alkaa vilkkua näytössä.
6. Kosketa ►/|| levyä, jos haluat jatkaa toistoa.
7. Kosketa ■ levyä, jos haluat lopettaa toiston.

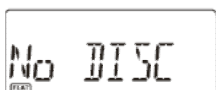

Kuva 7

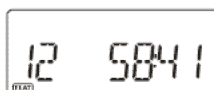

Kuva 8

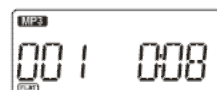

Kuva 9

Soittoraidan vaihto toiston aikana

1. Kosketa **◀◀** tai **▶▶** levyä toistuvasti toiston aikana, kunnes haluamasi raita ilmestyy näyttöön. Toisto käynnistyy kyseisestä raidasta.
2. Jos toistuva levy on MP3, näyttö ilmaisee ID3-tagin, jos sellainen on käytettävissä.
3. Paina PS/FOL/MENU +/- painiketta kauko-ohjaimesta valitaksesi muita kansioita, jos toistuva levy on MP3.
4. Kosketa **▶▶** levyä kerran toistaaksesi seuraavan raidan.
5. Kosketa **◀◀** levyä kerran, jos haluat toistaa saman raidan alusta uudelleen.
6. Kosketa **◀◀** levyä kaksi kertaa, jos haluat toistaa edellisen raidan.

Toiston kertaus

Kosketa REPEAT-levyä normaalin toiston aikana kertaustoiminnon valintaa varten.

1. Kosketa REPEAT-levyä kerran kerrataksesi samaa raitaa. Näyttöön ilmestyy ”REPEAT” (kuva 10).
2. Jos toistuva levy on MP3, näyttöön ilmestyy ylimääräinen ”☞” optio. Toisto kertaan valittua kansiota.
3. Jos haluat kerrata koko levyn, kosketa REPEAT-levyä uudelleen. Näyttöön ilmestyy ”☞” (kuva 11).
4. Voit peruuttaa toiston kertausten koskettamalla REPEAT-levyä toistuvasti, kunnes REPEAT-ilmäisin sammuu näytöstä.

Hajatoisto (vain kaukosäätimellä)

Paina RANDOM-painiketta kaukosäätimestä hajatoiston valintaa varten.

1. Valitse hajatoistotoiminto painamalla RANDOM-painiketta kerran kaukosäätimestä CD-toiston ollessa pysäytetty. Näyttöön ilmestyy ”RANDOM”. Soitin valitsee tällöin soittoraidat satunnaisessa järjestyksessä ja toistaa ne. (kuva 12).
2. Paina RANDOM-painiketta kerran toiston aikana, soitin valitsee satunnaisesti raidan ja toistaa tämän.
3. Voit palata normaaliin toistotilaan painamalla RANDOM-painiketta toistuvasti, kunnes RANDOM-ilmäisin sammuu.



Kuva 10



Kuva 11



Kuva 12

Esittelytoisto (vain kaukosäätimellä)

1. Paina INTRO-painiketta kaukosäätimestä käynnistääksesi kappaleiden esittelytoiston. Näyttöön ilmestyy ”INTRO” ja soitin toistaa ensimmäiset 10 sekuntia jokaisen raidan alusta (kuva 13).
2. Paina INTRO-painiketta uudelleen palataksesi normaaliin toistotilaan. INTRO-ilmäisin sammuu.

Ohjelmoitu toisto (vain kaukosäätimellä)

Voit ohjelmoida levyiltä yhteensä 60 soittoraitaa toistettavaksi haluamassasi järjestyksessä. Voit ohjelmoida myös jonkin tietyn raidan toistettavaksi useampaan kertaan.

1. Lataa levy soittimeen normaaliin tapaan ja odota, kunnes näyttö ilmaisee levyn sisältämien raitojen kokonaismäärän.
2. Varmista, että CD-soitin on pysäytystilassa ja paina PROGRAM-painiketta kerran kaukosäätimestä. Näyttöön ilmestyy ”MEMORY” ja ”P-01” (kuva 14).
3. Paina **◀◀** tai **▶▶** painiketta valitaksesi ensimmäisen ohjelmoitavan raidan. Kun haluamasi raitanumero on ilmestynyt näyttöön, paina PROGRAM-painiketta valinnan vahvistamiseksi. Ensimmäinen ohjelmoitu raita on nyt toistovalmis. Ohjelmapaikknumeroksi vaihtuu ”P-02”, jonka jälkeen voit ohjelmoida seuraavan raidan.
4. Jos lataat soittimeen MP3-levyn, näyttöön ilmestyy ylimääräinen ”kansio” ennen soittoraidan valintaa. Valitse tällöin kansio painamalla PS/FOL/MENU +/- painiketta.
5. Toista yllä esitetyt vaiheet ohjelmoidaksesi muita raitoja. Enintään 60 raitaa on mahdollista ohjelmoida. Lopetettuasi ohjelmoinnin, paina **▶** || painiketta toiston käynnistämiseksi. Toisto käynnistyy ensimmäisestä ohjelmoidusta raidasta ja jatkuu, kunnes viimeinen ohjelmoitu raita on toistunut. Näyttöön ilmestyy ”MEMORY” (kuva 15).

6. Soitin pysähtyy ohjelmoidun toiston päätyttyä ja näyttöön ilmestyy ”MEMORY”. Soitin pysyy edelleen ohjelmoidun toiston tilassa. Paina ■ painiketta kerran, jos CD-toisto on pysähdyksissä. Paina ■ painiketta kaksi kertaa, jos CD-toisto on käynnissä. MEMORY-ilmaisain sammuu näytöstä.

Ohjelmoidun toiston kertaus

Käytä ohjelmoitua toisto- ja kertaustoimintoa yhdessä kerrataksesi ohjelmoidun raitaryhmän. Ohjelmoi ensin haluamasi raidat kaukosäätimellä. Toiston käynnistyttyä, koske REPEAT-levyä kerrataksesi toistuvan raidan tai kaikki ohjelmoidut raidat.



Kuva 13



Kuva 14



Kuva 15

iPOD ja iPHONE-KUUNTELU

Laite sisältää iPod/iPhone-telakan joka mahdollistaa iPod/iPhone-suosikkikappaleitasi toiston tämän laitteen kautta.

1. Valitse iPod-käyttö koskettamalla iPod/CD-kosketuslevyä toistuvasti, kunnes näyttöön ilmestyy ”No iPod”.
2. Nosta näytön oikean puolen alapuolella sijaitseva iPod-telakointiasema alas ja asenna telakkaan iPodisi malliin sopiva adapteri.
3. Työnnä iPod/iPhone-laite telakassa olevaan adapteriin. Näyttöön ilmestyy ”iPod”. Voit nyt aloittaa iPodin käytön.
4. Kosketa ►/|| levyä halutessasi käynnistää tai pysäyttää toiston (kuva 16).
5. Käytä kosketuslevyä ◀◀ tai ▶▶ hypätäksesi toiston aikana jollekin muulle soittoraidalle taakse- tai eteenpäin.
6. Valitse iPod-valikko painamalla MENU-painiketta kaukosäätimestä.
7. Voit selata iPod-valikkoa ylös- tai alaspäin painamalla PS/FOL/MEN +/- painiketta kaukosäätimestä.
8. Hyväksy iPod-valikossa tekemäsi valinta painamalla SELECT-painiketta kaukosäätimestä.

iPODIN JA iPHONEN LATAUS

Voit ladata käyttämäsi iPodin tai iPhoneen telakointiasemassa laitteen ollessa valmiustilassa tai käytössä. iPod tai iPhone latautuu automaattisesti, kun se työnnetään telakkaan.

USB JA SD/MMC-KORTTITOISTO (MP3)

1. Valitse USB- tai SD/MMC-toiminto koskettamalla AUX/USB/SD-levyä toistuvasti, kunnes näyttöön ilmestyy ”USB” tai ”SD CARD” (kuvat 17 ja 18).
2. Kytke USB-tikku USB-porttiin tai SD/MMC-kortti muistikorttiaukkoon.
3. Näyttöön ilmestyy ensin ”READING” ja hetken kuluttua kansioden ja soittoraitojen kokonaismäärä.
4. Kosketa ►/|| levyä käynnistääksesi toiston ensimmäisen kansion ensimmäisestä raidasta. Näyttö ilmaisee kansio-/raitanumeron, toistoajan ja ID3-tagin, jos sellainen on käytettävissä.
5. Kosketa ►/|| levyä, jos haluat keskeyttää toiston hetkellisesti. Kulunut aika vilkkuu näytössä.
6. Voit jatkaa toistoa koskettamalla ►/|| levyä uudelleen.
7. Kosketa ▶▶ levyä kerran, jos haluat toistaa seuraavan kansion/tiedoston.
8. Kosketa ◀◀ levyä kerran, jos haluat toistaa nykyisen tiedoston/raidan alusta uudelleen.
9. Kosketa ◀◀ levyä kaksi kertaa, jos haluat toistaa edellisen kansion/raidan.
10. Paina PS/FOL/MENU +/- painiketta kaukosäätimestä, jos haluat valita jonkin toisen kansion/raidan.
11. Kosketa ■ levyä, kun haluat lopettaa toiston.

Huom!

Laite- ja ohjelmistoeroista johtuen kaikkia ”Dual Voltage-MMC” tai ”MMC-plus” kortteja ei voi toistaa.

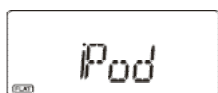

Kuva 16

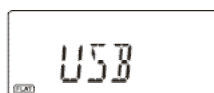

Kuva 17

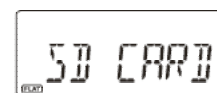

Kuva 18

AUX-TULOLIITÄNTÄ

AUX IN RCA-liitännät sijaitsevat laitteen takapaneelissa. Liitännät vastaanottavat analogisia audiosignaaleja muista audiolähteistä.

1. Käytä RCA-kaapelia AUX-tulon kytkemiseksi muuhun analogiseen audiolähteeseen.
2. Valitse AUX-tulotoiminto koskettamalla AUX/USB/SD-levyä toistuvasti, kunnes näyttöön ilmestyy "AUX" (kuva 19).
3. Säädä lähtötason voimakkuus mieleiseksi.

UNIAJASTINTOIMINTO (vain kaukosäätimellä)

Toiminto mahdollistaa järjestelmän ohjelmoimisen katkaisemaan virran asetetun aikajakson jälkeen. Uniajastimen voi ohjelmoida virran ollessa kytketty.

1. Paina SLEEP-painiketta kaukosäätimestä uniajastimen aktivoimiseksi. Näyttöön ilmestyy vilkkuva "☞" symboli ja "90".
2. Valitse haluamasi uniaika painamalla SLEEP-painiketta toistuvasti. Jokainen painallus vaihtaa uniaikaa alla esitetystä järjestyksessä:



3. Vapauta painike, kun haluamasi uniaika näkyy näytössä. Uniajastin on nyt aktivoitu ja näyttö lakkaa vilkkumasta. Virta katkeaa laitteesta, kun asetettu uniaika nollautuu (kuva 20).
4. Voit peruuttaa uniajastimen painamalla SLEEP-painiketta kerran uudelleen. Näyttöön ilmestyy "SLP OFF" ja uniajastimen symboli häviää näytöstä.

AJASTINTOIMINTO (vain kaukosäädin)

Ajastintoiminto mahdollistaa järjestelmän päällekytkennän ja katkaisun haluttuun aikaan ja halutun toimintatilan mukaan.

1. Paina TIMER-painiketta kaukosäätimestä kytkeäksesi ajastimen päälle tai pois. Näyttöön ilmestyy "⌚" symboli merkiksi, että ajastin on aktivoitu.
2. Voidaksesi asettaa ajastimen, pidä TIMER-painiketta alaspainettuna kaukosäätimestä, kunnes näyttöön ilmestyy viesti "ON TIME". Ajastimen kellosymboli syttyy ja päällekytkentätunnit alkavat vilkkua näytössä (kuva 21).
3. Aseta haluamasi tuntiluku painamalla ◀◀ tai ▶▶ painiketta ja paina sitten TIMER-painiketta asetuksen hyväksyntää varten. Aseta tämän jälkeen minuutit samalla tavalla. Ajastimen päällekytkentäaika on nyt asetettu.
4. Näyttöön ilmestyy "OFF TIME" ajastimen katkaisuaian asettamiseksi. Katkaisutunnit vilkkuvat näytössä. Aseta katkaisutunnit painamalla ◀◀ tai ▶▶ painiketta ja paina sitten TIMER-painiketta asetuksen hyväksyntää varten. Aseta tämän jälkeen katkaisuminuutit samalla tavalla. Ajastimen katkaisuaika on nyt asetettu.
5. Paina ◀◀ tai ▶▶ painiketta ja valitse iPod, CD, TUNER, AUX, USB tai SD CARD. Paina sitten TIMER-painiketta valinnan hyväksyntää varten. Ajastimen asetus on nyt suoritettu (kuva 22).
6. Ajastimen päällekytkentä- ja katkaisuasetukset ilmestyvät näyttöön muutamaksi sekunniksi, kun ajastintoiminto aktivoidaan.

Huom!

12-tuntisella näyttöformaatilla tuntinumeroiden vasemmalle puolelle syttyy erillinen segmentti aamupäivä (AM) tai iltapäiväajan (PM) merkiksi. Ylempi segmentti on aamupäivä- ja alempi iltapäiväaikoja varten.



Kuva 19

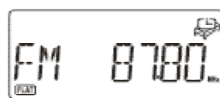

Kuva 20



Kuva 21



Kuva 22

ESIASISETETUT EQ-KÄYRÄT (vain kaukosäätimellä)

Paina EQ-painiketta kaukosäätimestä valitaksesi erilaisia esiasetettuja EQ-käyriä. Näyttö vaihtuu alla esitetystä järjestyksessä joka painalluksella:



SURROUND-ÄÄNI (vain kaukosäädin)

Paina SURROUND-painiketta kauko-ohjaimesta surround-toiminnon aktivoimiseksi tai peruuttamiseksi. Näyttöön ilmestyy vastaavasti "SURR ON" tai "SURR OFF". "SURROUND" ilmaisinsytty näyttöön, kun surround-toiminto aktivoituu.

X-BASS-TOIMINTO (vain kaukosäätimellä)

Paina X-BASS-painiketta kaukosäätimestä kytkeäksesi toiminnon päälle tai pois. Näyttöön ilmestyy vastaavasti "BASS ON" tai "BASS OFF". "X-BASS" ilmaisinsytty näyttöön, kun X-BASS-toiminto aktivoituu. Toiminto korostaa matalia bassotaajuuksia.

MYKISTYSTOIMINTO (vain kaukosäätimellä)

Paina MUTE-painiketta kaukosäätimestä, jos haluat katkaista kaiuttimien äänen väliaikaisesti. Ääni katkeaa ja näyttöön syttyy "M" ilmaisinsytty. Paina MUTE-painiketta uudelleen tai paina VOLUME +/- painiketta mykistysperuuttamiseksi. "M" ilmaisinsytty häviää näytöstä ja ääni palaa alkuperäiselle tasolle.

TAUSTAVALON KYTKENTÄ/KATKAISU (vain kaukosäätimellä)

Paina BACKLIGHT-painiketta kaukosäätimestä näytön taustavalon aktivoimiseksi tai katkaisemiseksi laitteen ollessa käytössä.

KUULOKELIITÄNTÄ

Stereokuulokeliitäntä sijaitsee etupaneelin vasemmalla puolella. Kytke liitäntään kuulokkeet (lisävaruste) yksityistä kuuntelua varten. Ääni katkeaa kaiuttimista automaattisesti, kun kuulokkeet kytketään.

Tärkeää!

Muista säätää äänenvoimakkuus minimiin aina ennen kuulokkeiden kytkemistä kuulokeliitäntään. Lisää sitten voimakkuutta asteittain haluamallasi tasolle.

MUISTIN VARMENNUS

Laite sisältää paristotoimisen varmennuspiirin, joka pitää kellon ajassa mahdollisen virtakatkoksen ilmeessä. Asenna kotelon takana sijaitsevaan paristotilaan 2 kpl 1.5V UM-4, AAA tai vastaavia paristoja. Parhaan tuloksen varmistamiseksi, vaihda paristot tuoreisiin 9 - 12 kuukauden välein. Älä sekoita uusia ja kuluneita tai eri merkisiä paristoja keskenään.

LCD-NÄYTTÖ

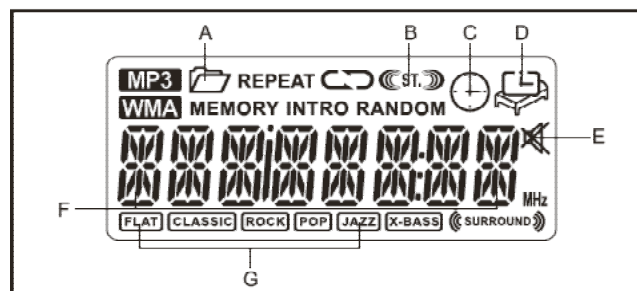

A. MP3-kansion ilmaisinsytty

C. Ajastimen ilmaisinsytty

E. Äänen mykistysilmaisinsytty

G: Ekvälisointi-ilmaisinsytty

B. FM STEREO-ilmaisinsytty

D. Uniajastimen ilmaisinsytty

F. Taajuusalue/Raitanumero/Viritystaajuus/Aikanäyttö

CD-LEVYTT

1. Käytä ainoastaan alla olevalla merkinnällä varustettuja CD-levyjä.



2. Levyjen käsittely.

Pojista levy säilytyskotelostaan.

- Älä koske levyn äänitettyyn pintaan (kiiltävä pinta).
- Älä taivuta levyä.

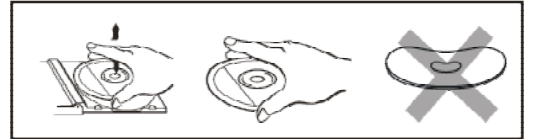

3. Säilytys.

- Säilytä levyä omassa kotelossaan.
- Suojaa levyjä auringonvalolta, korkeilta lämpötiloilta, kosteudelta tai pölyltä.

4. Levyn puhdistus.

- Pyyhi levy pehmeällä liinalla, jos siihen on tarttunut pölyä, likaa tai sormenjälkiä.
- Suorita pyyhkiminen levyn keskeltä säteittäin kohti reunoja.
- Älä koskaan käytä bensiiniä, tinneriä, äänilevyjen puhdistusnesteitä tai antistaattisumutteita levyjen puhdistukseen.
- Muista sulkea CD-pesän kansi estääksesi optisen linssin pölyyntymisen.
- Älä koske optiseen linssiin.

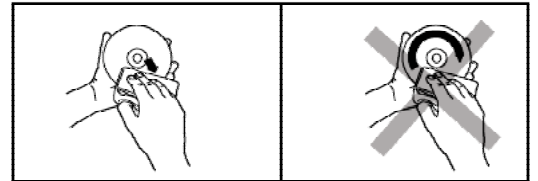

Oikein

Väärin

TEKNISET TIEDOT

Virtalähde:	100-240V ~ 50/60 Hz
Lähtöteho:	10 W x 2
Laitteen mitat (LxSxK):	300 x 128 x 198 mm
Kaiuttimen mitat (LxSxK):	91 x 128 x 198 mm
Paino:	2.9 kg

Radio-osa

Taajuusalue: FM 87.5 - 108 MHz

CD-soitinosa

CD-media: CD-DA, CD-ROM, CD-R, CD-RW
Tuetut formaatit: ISO9660, UDF

MP3-koodinpurku

Tiedosto: MPEG 1/2 Layer 3 [.mp3][.MP3]
Näytteenottotaajuus (kHz): 48, 44.1, 32, 24, 22.05, 16, 11.025, 8
Bittiarvo (kbps): 8 - 320 Constant & VBR (vaihtuva bittiarvo)
ID3-tagit: V2.4, V2.3, V2.2, V2.1, V1.x
Maksimi tiedostomäärä: 256/511 /Dir/Dir+File)
Kansio/tiedostonimi: 30/30 (tavujen maksimimäärä)
ID3 Otsikko/Artisti/Albumi: 30/30/30 (tavujen maksimimäärä)

Aux-tulo

Tuloliitännän jännitealue: 350 mV - 500 mV
Impedanssi: 47 kΩ



Loppuunkäytettyä elektroniikkalaitetta ei saa heittää talousjätteisiin. Toimita loppuunkäytetty laite lähimpään ongelmajätteiden vastaanottopisteeseen hävitettäväksi luontoystävällisellä tavalla.

Valmistuttaja: TRUEBELL FINLAND OY
Juurakkokuja 4, 01510 Vantaa
Huolto puh. 030 650 5505