

Lenco

Mci-210

Mikro Hi-Fi-system

iPod/iPhone-docka, CD/MP3-spelare,
FM-radio, USB-port och kortläsare

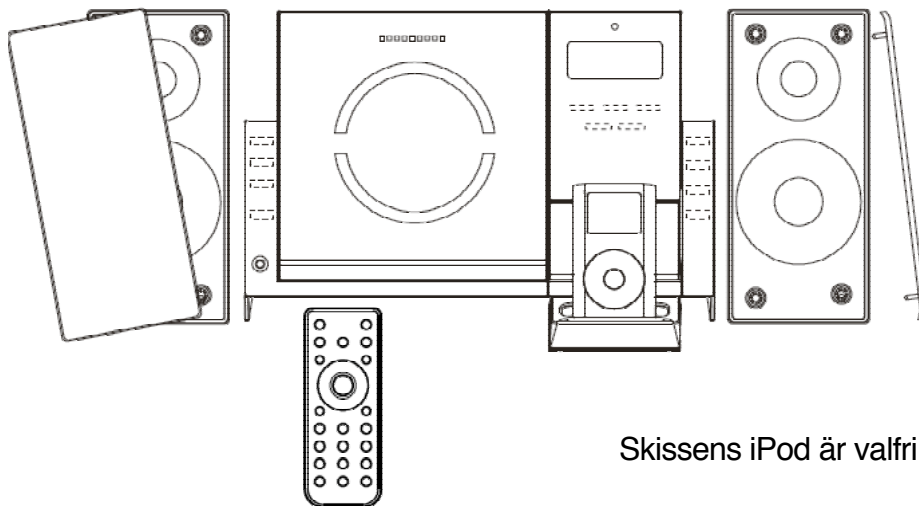

Skissens iPod är valfri

Bruksanvisning

EGENSKAPER OCH KONTROLLER

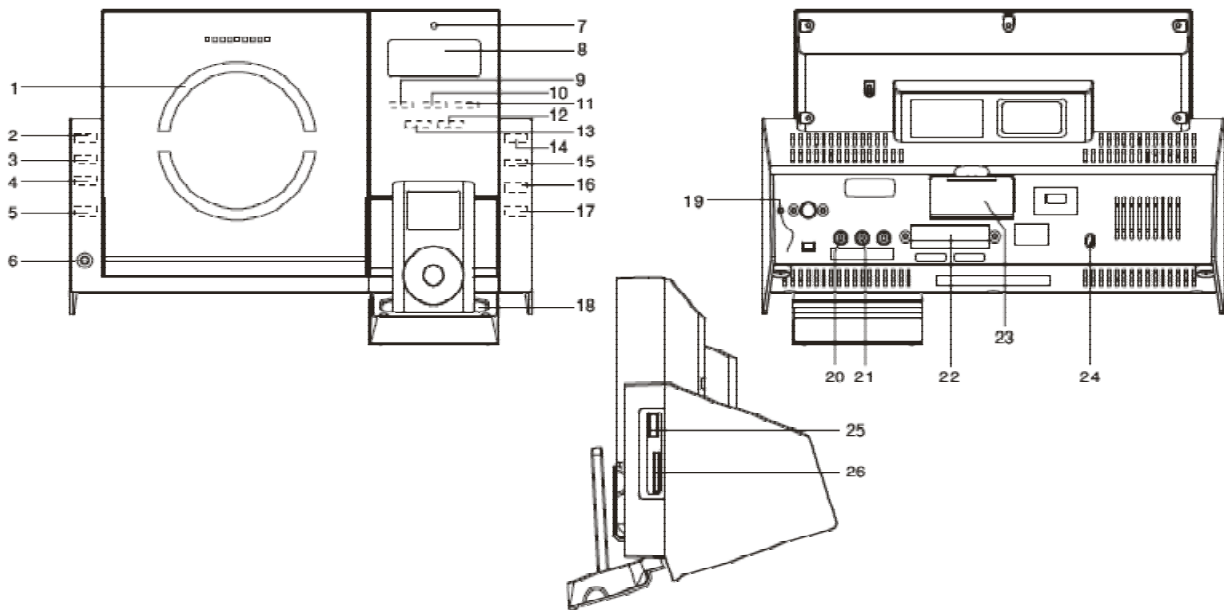

- | | |
|---|---|
| <ul style="list-style-type: none"> 1 CD-fackets lucka 2 CD-luckans öppnings-/stängnings-pad (OPEN/CLOSE) 3 SELECT/REPEAT-pad 4 VOLUME + pad 5 VOLUME - pad 6 Hörlursanslutning (HEADPHONE) 7 Infraröd sensor (IR) 8 LCD-ruta 9 SKIP ◀◀/TUNE ▼ pad 10 SKIP ▶▶/TUNE ▲ pad 11 PLAY/PAUSE pad 12 Stopp-/Menyknapp (STOP/MENU) 13 CLOCK/DISPLAY pad | <ul style="list-style-type: none"> 14 iPod/CD-pad 15 Tuner-knapp (TUNER) 16 AUX/USB/SD-pad 17 STANDBY/ON-pad 18 iPod-docka 19 FM-antennkabel 20 AUX IN-ingång (höger kanal) 21 AUX IN-ingång (vänster kanal) 22 Högtalaranslutningar (SPEAKER TERMINALS) 23 Batterifackets lock 24 Strömkabel 25 USB-port 26 SD-kortets laddningsöppning |
|---|---|

FJÄRRKONTROLL

- | | |
|---|--|
| <ul style="list-style-type: none"> 1 STANDBY/ON-knapp 2 iPod/CD-knapp 3 BACKLIGHT-knapp 4 Avspelnings-/Pausknapp (PLAY/PAUSE) 5 ◀◀ knapp 6 STOP/MENU-knapp 7 RANDOM-knapp 8 PROGRAM-knapp 9 PS/FOL/MENU ▼ knapp 10 X-BASS-knapp 11 VOLUME + knapp 12 EQ-knapp 13 VOLUME - knapp 14 OPEN/CLOSE-knapp 15 AUX/USB/SD-knapp 16 Viritinpainike (TUNER) 17 CLOCK/DISPLAY-knapp 18 ▶▶ knapp 19 SELECTION/REPEAT-knapp 20 INTRO-knapp | <ul style="list-style-type: none"> 21 PS/FOL/MENU ▲ knapp 22 Knapp för insomningstimer (SLEEP) 23 Timerknapp (TIMER) 24 SURROUND-knapp 25 Ljuddämpningsknapp (MUTE) |
|---|--|

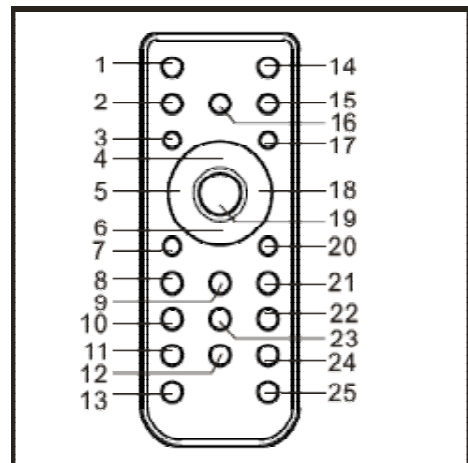

BATTERIERNAS INSTALLERING I FJÄRRKONTROLLEN

1. Drag batterihållaren försiktigt i pilens riktning.
2. Drag batterihållaren loss från fjärrkontrollen.
3. Installera det medleverade batteriet (CR2032) i hållaren enligt + och - markeringarna. Skjut in batterihållaren tills den snäpper på plats.

Obs!

Tag batteriet ut ur fjärrkontrollen om du inte använder den på en lång tid. Byt ett slitet batteri till ett nytt i god tid. I annat fall fungerar fjärrkontrollen inte.

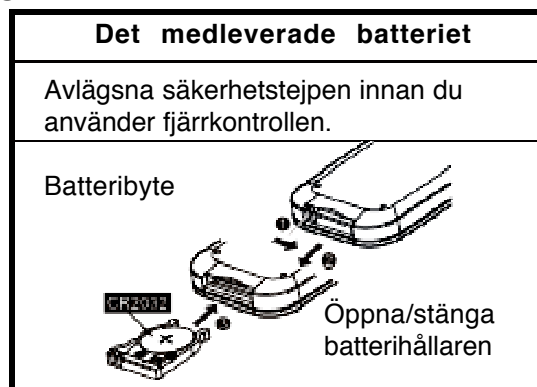

VIDRÖRINGSKÄNSLIGA KONTROLLER

Apparaten utnyttjar människans kapacitiviska sensorer. Knappar på frontpanelen är konstruerade som tryckplattor (touch pad), med vilka du kan styra apparaten med fingerspetsarna. CD-panelens blå punkter blinkar varje gång när du trycker någon platta med fingerspetsen.

KLOCKANS INSTÄLLNING

När du kopplar strömmen på för första gången så ställes apparaten i beredskapsläge och klockan börjar blinka i LCD-rutan. Säkra dig att apparaten är i beredskapsläge för att kunna ställa in tiden.

1. Inställning av klocktidsformat (12/24-timmar).
Håll CLOCK/DISPLAY-plattan nedtryckt tills "12HR" eller "24HR" uppenbaras i LCD-rutan. Välj sedan önskat tidsformat "12HR" eller "24HR" genom att trycka ◀◀ eller ▶▶ plattan. När rutan visar det valda tidsformatet, tryck CLOCK/DISPLAY-plattan för bekräftelse (figur 1).
2. När tidsformatet är inställt börjar timmarna blinka i rutan. Tryck ◀◀ eller ▶▶ plattan för att ställa in timmar och sedan minuter. Tryck CLOCK/DISPLAY-plattan på nytt för bekräftelse när den rätta tiden uppenbaras i rutan (figur 2 och 3).
3. Klockan syns i rutan när apparaten är i beredskapsläge. Om du vill kontrollera tiden när apparaten är i bruk, tryck CLOCK/DISPLAY-plattan repeterat tills klocktiden uppenbaras i rutan (för 5 sekunder).

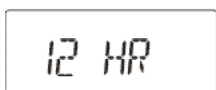

Figur 1



Figur 2

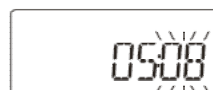

Figur 3

LYSSNA PÅ RADIOSÄNDNINGAR

Apparaten byter automatiskt till F-radiomottagning när du kopplar strömmen på. Räta ut FM-antennen på bakpanelen och justera den tills mottagningen ger bästa möjliga resultat. Du kan byta till radiomottagning från vilket funktionsläge som helst genom att trycka TUNER-plattan på frontpanelen. LCD-rutan visar FM-avstämningens frekvensen (figur 4).

Manuell sökning

Använd manuell sökning för inställning av svaga stationer eller justering till önskad frekvens.

1. Tryck ◀◀ eller ▶▶ plattan repeterat tills den rätta frekvensen uppenbaras i rutan och mottagningen är den bästa möjliga.
2. Stereosymbolen (◀ST▶) tänds i rutan om den inställda FM-stationen sänder stereoprogram (figur 5).

Automatsökning

1. Tryck ◀◀ eller ▶▶ plattan oavbrytet tills frekvenssökningen startar uppåt eller nedåt. Sökfunktionen söker automatiskt efter den första stationen som har tillräcklig signalstyrka.
2. Upprepa ovan visade åtgärder, om du vill välja någon annan FM-station.

Förinställning av stationer (endast med fjärrkontrollen)

Du kan välja FM-stationer i fri ordning och lagra dessa på minnet (högst 30 FM-stationer).

1. Välja radiofunktionen genom att trycka på TUNER-knappen och ställ sedan in önskad station.
2. Tryck en gång på fjärrkontrollens PROGRAM-knapp. LCD-rutan visar ett blinkande "01". Tryck en gång på fjärrkontrollens PS/FOL/MENU-knapp för att välja stationsnumret du vill förinställa (figur 6).
3. När det stationsnumret du vill förinställa uppenbaras i rutan, tryck på PROGRAM-knappen för att bekräfta valet. Frågavarande station är nu lagrad på det valda minnesplatsnumret.
4. Upprepa ovan visade steg för att programmera mera stationer, byta någon förinställd station eller lagra en ny station på en minnesplats på vilken det har tidigare lagrats någon station.

Välja förinställda stationer (endast med fjärrkontrollen)

1. Välj radiofunktionen genom att trycka TUNER-knappen på fjärrkontrollen.
2. Välj önskad förinställd station genom att trycka PS/FOL/MENU +/- knappen på fjärrkontrollen. LCD-rutan visar det förinställda stationsnumret och stämningens frekvensen.

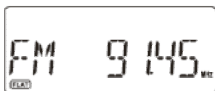

Figur 4

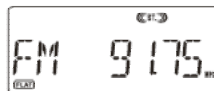

Figur 5

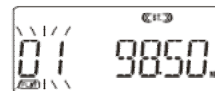

Figur 6

LYSSNA PÅ CD-SKIVOR

Obs: Även om CD/MP3-spelaren kan avläsa CD-R- och CD-RW-skivor förutom normala CD-skivor, kan den för skivinspelningen använda programtypen samt den tomma medias kvalitet osv. inte garantera 100% avspelningskompatibilitet. Detta betyder inte att spelaren har ett problem.

Viktigt!

Denna modell är försedd med ett elektroniskt styrt lock för CD-facket. Försök inte att öppna locket manuellt. Detta kan skada lockets öppningsmekanism.

Avspela en hel CD-skiva

1. Koppla stömmen på och berör CD-plattan för att välja CD-funktionen. LCD-rutan visar först "CD", vilket efter en stund byts till "No DISC" som tecken till att det inte finns någon skiva i spelaren (figur 7).
2. Tryck OPEN/CLOSE-plattan för att öppna CD-fackets lock. LCD-rutan visar ordet "OPEN".
3. Ladda en CD-skiva i facket etikettsidan uppåt och tryck OPEN/CLOSE-plattan på nytt för att stänga CD-fackets lock. LCD-fönstret visar först ordet "READING", som byts efter en stund till spårens totalantal och totala avspelningsstid (figur 8).
4. Starta avspelnningen från skivans början genom att trycka ►/|| plattan. LCD-rutan visar "MP3", om det gäller en MP3-skiva (figur 9).
5. Tryck ►/|| plattan på nytt, om du vill pausa avspelnningen. Deb förflytna avspelningsstiden blinkar i rutan.
6. Tryck ►/|| plattan, om du vill fortsätta avspelnningen.
7. Tryck ■ plattan, om du vill stoppa avspelnningen.

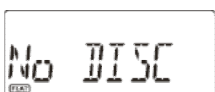

Figur 7

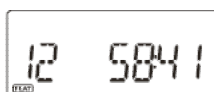

Figur 8

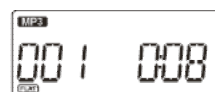

Figur 9

Byta spår under avspelning

1. Tryck **◀◀** eller **▶▶** i plattan repetera under avspelningen tills önskat spår visar i rutan. Avspelningen startar från frågavarande spår.
2. Om den avspelade skivan är en MP3-skiva så visar LCD-rutan ett ID3-tag, om en ett sådant finns tillgängligt.
3. Tryck på **PS/FOL/MENU +/-** knappen på fjärrkontrollen för att välja andra mappar, om den avspelade skivan är en MP3-skiva.
4. Tryck **▶▶** i plattan en gång för att avspela följande spår.
5. Tryck **◀◀** i plattan en gång, om du vill avspela samma spår på nytt från början.
6. Tryck **◀◀** i plattan två gånger, om du vill starta avspelningen från föregående spårets början.

Avspekningsrepetering

Tryck REPEAT-plattan under normal avspelning för att välja repeteringsfunktion.

1. Tryck REPEAT-plattan en gång för att avspela samma spår. LCD-rutan visar "REPEAT" (figur 10).
2. En extra option "☞" uppenbaras i rutan, om den avspelade skivan är en MP3-skiva. Avspelningen repeterar den valda mappen.
3. Tryck REPEAT-plattan på nytt, om du vill repetera hela skivan. LCD-rutan visar symbolen "☞" (figur 11).
4. Du kan avbryta avspekningsrepeteringen genom, att trycka REPEAT-plattan repeterat tills REPEAT-indikatorn slocknar i LCD-rutan.

Avspelning i slumpmässig ordning (endast med fjärrkontrollen)

Tryck på RANDOM-knappen på fjärrkontrollen för att välja avspelning i slumpmässig ordning.

1. Välj RANDOM-funktionen genom att trycka en gång på fjärrkontrollens RANDOM-knapp när CD-avspelningen är stoppad. LCD-rutan visar ordet "RANDOM". Spelaren väljer då spåren i slumpmässig ordning och avspelar dem (figur 12).
2. Tryck en gång på RANDOM-knappen under avspelningen, spelaren spåret i slumpmässig ordning och avspelar det.
3. Du kan återvända till normal avspelning genom att repeterat trycka på RANDOM-knappen tills RANDOM-indikatorn slocknar.



Figur 10



Figur 11



Figur 12

Demoavspelning (endast med fjärrkontrollen)

1. Tryck på fjärrkontrollens INTRO-knapp för att starta melodiernas demoavspelning. Ordet "INTRO" uppenbaras i LCD-rutan och spelaren avspelar de första 10 sekunderna från varje spårs början (figur 13).
2. Tryck INTRO-knappen på nytt för att återgå till normal avspelning. INTRO-indikatorn slocknar.

Programmerad avspelning (endast med fjärrkontrollen)

Du kan programmera totalt 60 skivspår att avspelas i önskad ordning. Du kan också programmera ett visst spår att avspelas flere gånger.

1. Ladda en skiva i spelaren på normalt sätt och vänta tills LCD-rutan visar spårantalet på skivan.
2. Säkra dig att CD-spelaren är i stoppläge och tryck en gång på fjärrkontrollens PROGRAM-knapp. "MEMORY" och "P-01" (figur 14) uppenbaras i LCD-rutan.
3. Tryck på **◀◀** eller **▶▶** knappen för att välja det första spåret för programmering. När det önskade spårnumret uppenbaras i rutan, bekräfta valet genom att trycka på PROGRAM-knappen. Det första lagrade spåret är nu avspekningsklart. Programnumret ändras till "P-02", varefter du kan programmera följande spår.
4. Om den laddade skivan är en MP3-skiva, visar LCD-rutan en extra "mapp" före spårvalet. Välj då mappen genom att trycka på **PS/FOL/MENU +/-** knappen.

- Upprepa ovan visade steg för att välja andra spår. Högst 60 spår kan programmeras. När du avslutar programmeringen, tryck på ►/|| knappen för att starta programavspelning. Avspelningen startar från det första lagrade spåret och fortsätter tills det sista programmerade spåret har avspelats. "MEMORY" indikatorn tänds i LCD-rutan (figur 15).
- Spelaren stoppas när den programmerade avspelningen är slut och "MEMORY" indikatorn tänds i LCD-rutan. Spelaren är dock fortfarande i programmerat avspelningsläge. Tryck på ■ knappen två gånger om CD-avspelningen pågår. MEMORY-indikatorn slocknar i LCD-rutan.

Repetering av programmerad avspelning

Använd program- och repeteringsfunktionen tillsammans för att repetera en programmerad spårgrupp. Programmera först önskade spår med fjärrkontrollen. När avspelningen startar, tryck REPEAT-plattan för att repetera det avspelade spåret eller alla programmerade spår.



Figur 13



Figur 14



Figur 15

LYSSNA PÅ IPOD OCH IPHONE

Apparaten innehåller en iPod/iPhone-docka, som möjliggör avspelning av iPod/iPhone-melodier via denna apparat.

- Välj iPod-användning genom att trycka iPod/CD-plattan repeterat tills "No iPod" uppenbaras i LCD-rutan.
- Lyft sedan iPod-dockan ned som finns under LCD-rutans vänstra sida och installera en adapter (som passar för din iPod) i dockan.
- Skut iPod/iPhone-apparaten in i adaptern på dockan. "iPod" uppenbaras i LCD-rutan. Du kan nu börja iPod-bruket.
- Tryck ►/|| plattan när du vill starta eller stoppa avspelningen (figur 16).
- Använd ◀◀ tai ▶▶ plattan för att hoppa till något annat spår bakåt eller framåt under avspelningen.
- Välj iPod-meny genom att trycka på MENU-knappen på fjärrkontrollen.
- Du kan söka genom iPod-meny uppåt eller nedåt genom att trycka PS/FOL/MEN +/- knappen på fjärrkontrollen.
- Bekräfta val du har gjort i iPod-meny genom att trycka SELECT-knappen på fjärrkontrollen.

LADDA IPOD OCH IPHONE

Du kan ladda din iPod eller iPhone i dockningsstationen när denna apparat är i stoppläge eller bruk. Laddandet startar automatiskt när iPod eller iPhone-apparaten anslutes till dockan.

AVSPELNING FRÅN USB OCH SD/MMC-KORT (MP3)

- Välj USB- eller SD/MMC-funktionen genom att trycka AUX/USB/SD-plattan repeterat tills LCD-rutan visar "USB" eller "SD CARD" (figur 17 och 18).
- Anslut USB-stickan till USB-porten eller SD/MMC-kortet till minneskortöppningen.
- LCD-rutan visar först "READING" och efter en stund mapparnas och spårens totalantal.
- Tryck ►/|| plattan för att starta avspelningen från mappen första spår. LCD-rutan visar mapp-/spårnummer, avspelningsstid och ID3-tag, om ett sådant finns tillgängligt.
- Tryck ►/|| plattan, om du vill pausa avspelningen tillfälligt. Den förflutna tiden blinkar i LCD-rutan.
- Fortsätt avspelningen genom att trycka ►/|| plattan på nytt.
- Tryck ►/|| plattan en gång, om du vill avspela följande mapp/fil.
- Tryck ◀◀ plattan en gång, om du vill avspela nuvarandefil/spår på nytt från början.
- Tryck ◀◀ plattan två gånger, om du vill avspela föregående mapp/spår.
- Tryck PS/FOL/MENU +/- knappen på fjärrkontrollen, om du vill välja en annan mapp/annat spår.
- Tryck ■ plattan när du vill stoppa avspelningen.

Obs

Alla "Dual Voltage-MMC" eller "MMC-plus" kort kan inget avspelas beroende på skillnader i hård- och mjukvara.



Figur 16



Figur 17



Figur 18

AUX-INGÅNG

AUX IN RCA-anslutningarna finns på bakpanelen. Anslutningarna mottager analogiska audiosignaler från andra audiokällor.

1. Använd en RCA-kabel för att ansluta AUX-ingången till en annan analogisk audiokälla.
2. Välj AUX-ingångsfunktion genom att trycka repeterat på AUX/USB/SD-plattan tills "AUX" indikatorn tänds i LCD-rutan (figur 19).
3. Justera utgångssignalen till lämplig nivå.

INSOMNINGSTIMER (endast med fjärrkontrollen)

Funktionen möjliggör att systemet bryter strömmen automatiskt efter en inställd tidsperiod. Insomningstimern kan programmeras när strömmen är påkopplad.

1. Tryck på SLEEP-knappen på fjärrkontrollen för att aktivera insomningstimern. LCD-rutan visar en blinkande "⌚" symbol och "90".
2. Välj önskad insomningstid genom att trycka SLEEP-knappen repeterat. Varje tryck ändrar insomningstiden i nedan visad ordning.



3. Frigör knappen när den önskade insomningstiden uppenbaras i LCD-rutan. Insomningstimern är nu aktiverad och rutan slutar att blinka. Strömmen slås av när den inställda tiden nollställes (figur 20).
4. Du kan avbryta insomningstimern genom att trycka SLEEP-knappen på nytt. "SLP OFF" indikatorn tänds och insomningstimer-symbolen försvinner från rutan.

TIMER-FUNKTION (endast med fjärrkontrollen)

Timer-funktionen möjliggör systemets strömpåkoppling och avslagning enligt önskad tid och funktionsläge.

1. Tryck på fjärrkontrollens TIMER-knapp för att aktivera eller avbryta timern. "⊕" symbolen tänds i LCD-rutan till tecken att timern är aktiverad.
2. För att ställa in timern, håll fjärrkontrollens TIMER-knapp nedtryckt tills budskapet "ON TIME" uppenbaras i LCD-rutan. Timerns klocksymbol tänds och aktiveringstimmarna börjar blinka i rutan (figur 21).
3. Ställ in önskad timme genom att trycka på ◀◀ eller ▶▶ knappen och tryck sedan på TIMER-knappen för bekräftelse. Ställ sedan in minuterna på samma sätt. Timerns aktiveringstid är nu inställd.
4. LCD-rutan visar nu "OFF TIME" för inställning av timerns avslagningstid. Avslagningstimmarna blinkar i rutan. Ställ in avslagningstimmarna genom att trycka på ◀◀ eller ▶▶ knappen och tryck sedan på TIMER-knappen för att bekräfta inställningen. Timerns avslagningstid är nu inställd.
5. Tryck på ◀◀ eller ▶▶ knappen och välj iPod, CD, TUNER, AUX, USB eller SD CARD. Tryck sedan på TIMER-knappen för att bekräfta valet. Timerns inställning är nu klar (figur 22).
6. Timerns påkopplings- och avslagningsinställningar uppenbaras i LCD-rutan för några sekunder, när timer-funktionen aktiveras.

Obs!

Användningen av 12-timmars format tänder ett separat segment på timmarnas vänstra sida till indikering för morgontid (AM) eller kvällstid (PM). Det övre segmentet är för morgontider och det nedre för kvällstider.

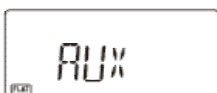

Figur 19

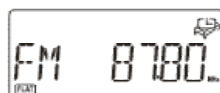

Figur 20

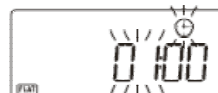

Figur 21



Figur 22

FÖRINSTÄLLDA EQ-KURVOR (endast med fjärrkontrollen)

Tryck på fjärrkontrollens EQ-knapp för att välja olika frinstlllda EQ-kurvor. Displayen förändras enligt nedan visad ordning med varje tryck.



SURROUND-LJUD (endast med fjärrkontrollen)

Tryck SURROUND-knappen på fjärrkontrollen för att aktivera eller avbryta surround-funktionen.

LCD-rutan visar motsvaringsvis "SURR ON" eller "SURR OFF". "SURROUND" indikatorn tänds i rutan när surround-funktionen aktveras.

X-BASS-FUNKTION (endast med fjärrkontrollen)

Tryck X-BASS-knappen på fjärrkontrollen för att koppla funktionen på eller av. LCD-rutan visar motsvaringsvis "BASS ON" eller "BASS OFF". "X-BASS" indikatorn tänds i rutan när X-BASS-funktionen aktveras. Funktionen förtdärker låga basfrekvenser.

DÄMPNINGSFUNKTION (endast med fjärrkontrollen)

Tryck MUTE-knappen på fjärrkontrollen för att aktivera eller avbryta högtalarljudet tillfälligt. Ljudet avbryts och "MUTE" indikatorn tänds i LCD-rutan. Tryck MUTE-knappen på nytt eller tryck på VOLUME +/- knappen för att återställa ljudet. "MUTE" indikatorn slocknar och ljudet återställs till tidigare nivå.

BAKGRUNDSBELYSNINGENS AKTIVERING/AVBRYTNING (endast med fjärrkontrollen)

Tryck BACKLIGHT-knappen på fjärrkontrollen för bakgrundsbelysningens aktivering/avslagning när apparaten är i bruk.

HÖRLURSUTTAG

Stereohörlursuttaget finns på frontpanelens vänstra sida. Anslut hörlurarna (extra utrustning) till detta uttag för privat lyssnande. Högtalarljudet avbrytes automatiskt är hörlurarna anslutes.

Viktigt!

Kom ihåg att justera volymen till lägsta nivå alltid innan du ansluter hörlurarna til hörlursuttaget. Öka sedan volymen gradvis upp till önskad nivå.

MINNESBACKUP

Apparaten innehåller en batteridrivna backup-krets, som håller klockan i tid under ett eventuellt strömbrott. Installera 2 st 1.5V UM-4, AAA- eller motsvarande batterier i batterifacket på bakpanelen.

Byt batterierna till nya med 9 - 12 månaders mellanrum till säkring för bästa möjliga resultat.

Blanda inte ihop nya och slitna batterier eller batterier av olika märken.

LCD-RUTA

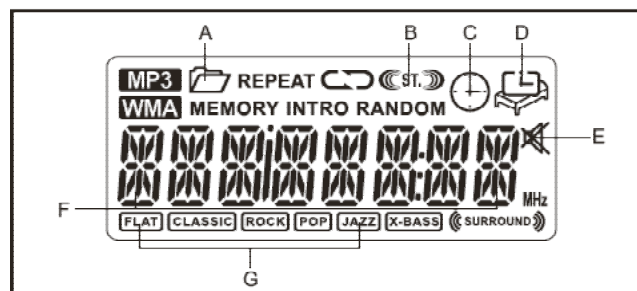

- A. Indikator för MP3-mapp
- C. TIMER-indikator
- E. Dämpningsindikator
- G: Ekvaleringsindikator

- B. FM STEREO-indikator
- D. Indikator för insomningstimer
- F. Frekvensområde/Spårnummer/Stämning-frekvens/Tidsvisning

CD-SKIVOR

1. Använd endast skivor som är försedda med nedan visad symbol.



2. Skivornas hantering.

Tag sivan ut från förvaringsfodralet.

- Rör inte skivans inspelade yta (glänsande yta).
- Böj inte skivan.

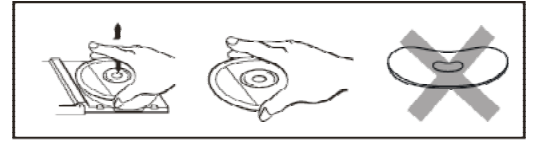

3. Förvaring.

- Förvara sivan i sitt eget fodral.
- Skydda skivan mot solsken, höga temperaturer, fukt eller damm.

4. Skivans rengöring.

- Torka skivan med en mjuk duk, om det har fastnat damm, smuts eller fingeravtryck på den.
- Utför torkandet från skivan mitt rakt ut mot kanterna.

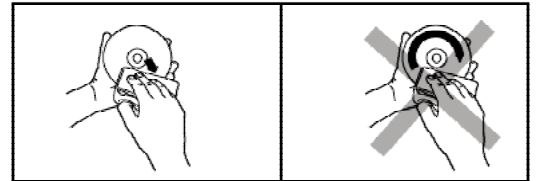

Rätt

Fel

- Använd aldrig bensin, tinner, rengöringsvätskor för analogiska skivor eller antistatiska sprayer för skivrengöring.
Kom ihåg att stänga CD-locket för att förhindra den optiska linsen från att dammas.
- Rör inte den optiska linsen.

TEKNISK INFORMATON

Strömkälla:	100-240V ~ 50/60 Hz
Uteffekt:	10 W x 2
Apparatens mått (BxDxH):	300 x 128 x 198 mm
Högtalarens mått (BxDxH):	91 x 128 x 198 mm
Vikt:	2.9 kg

Radio-del

Frekvensområde: FM 87.5 - 108 MHz

CD-spelare

CD-media: CD-DA, CD-ROM, CD-R, CD-RW
Kompatibla format: ISO9660, UDF

MP3-avkodning

Fil: MPEG 1/2 Layer 3 [.mp3][.MP3]
Samplingsfrekvens (kHz): 48, 44.1, 32, 24, 22.05, 16, 11.025, 8
Bitvärdet (kbps): 8 - 320 Constant & VBR (variabelt bitvärde)
ID3-tag: V2.4, V2.3, V2.2, V2.1, V1.x
Maximalt filantal: 256/511 /Dir/Dir+File)
Mapp/Filnamn: 30/30 (maximalt antal byte)
ID3 Titel/Artist/Album: 30/30/30 (maximalt antal byte)

Aux-ingång

Ingångens spänningsområde: 350 mV - 500 mV
Impedans: 47 kΩ



En slutanvänd elektronikkäpparat får inte kastas i hushållsavfallet. Skicka den slutanvända apparaten till närmaste insamlingsställe för problemavfall för att omhändertagas på ett ekologiskt sätt.

Tillverkad för: TRUEBELL FINLAND OY
Juurakkokuja 4, 01510 Vantaa
Service tel. 030 650 5505